

SHARP



TINS-H681WJZZ

2T-C50EG1X 2T-C42EG1X 2T-C32EG1X

AQUOS

LED BACKLIGHT TV

EN - Initial setup guide

- Please read "Important safety precautions" before setting up the TV.

VN - Hướng dẫn cài đặt ban đầu

- Vui lòng đọc "Cảnh báo an toàn quan trọng" trước khi cài đặt TV.

TH - คำแนะนำการตั้งค่าเบื้องต้น

- โปรดอ่าน "ข้อควรระวังด้านความปลอดภัยที่สำคัญ"

RU - Руководство по начальной установке

- Перед началом настройки телевизора прочтите раздел «Важные меры предосторожности по безопасности».

UZ - Ilk sozlash qo'llanmasi

- Televizorni sozlashdan oldin "Muhim xavfsizlik choralari" bo'limini o'qing.

CT - 初始設定指南

- 在設置電視之前請務必閱讀關於安全的重要注意事項。

HDMI™

Dolby Audio

Bluetooth®



WiFi CERTIFIED

TINS-H681WJZZ

22P09-MA-NS

EN - 1

A. Supplied accessories

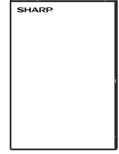
① Remote control unit (× 1) 	② "AAA" size battery (× 2) 	③ Initial setup guide 
④ Stand base "L" and "R"	⑤ Screws (× 4) M4 × 12mm	

	A. Supplied accessories	① Remote control unit (× 1)	② "AAA" size battery (× 2)
VN	Phụ kiện kèm theo	Thiết bị điều khiển từ xa (× 1)	Pin cỡ "AAA" (× 2)
TH	อุปกรณ์ที่นำมาพร้อมเครื่อง	รีโมทคอนโทรล (× 1)	แบตเตอรี่ ขนาด "AAA" (× 2)
RU	Прилагаемые принадлежности	Пульт дистанционного управления (× 1)	Батарея размера «AAA» (× 2)
UZ	Qo'shimcha jihozlar	Televizor pulti (× 1)	"AAA" o'lchamli batareya (× 2)
CT	隨機附件	遙控器 (× 1 支)	"AAA" 型鹼性電池 (× 2 支)

	③ Initial setup guide	④ Stand base "L" and "R"	⑤ Screws (× 4)
VN	Hướng dẫn cài đặt ban đầu	Chân đế "L" và "R"	Vít (× 4)
TH	คำแนะนำการตั้งค่าเบื้องต้น	ฐานตั้ง "L" และ "R"	สกรู (4 ตัว)
RU	Руководство по начальной установке	Основание подставки «L» и «R»	Винты (× 4)
UZ	Ilk sozlash qo'llanmasi	Stend asosi "L" va "R"	Vintlar (× 4)
CT	初始設定指南	台座 "L" 和 "R"	螺絲釘 (× 4)

B. Inserting the batteries

Remote control unit

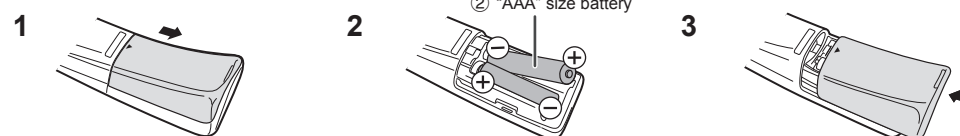

	B. Inserting the batteries
VN	Lắp pin vào bộ điều khiển từ xa
TH	การใส่แบตเตอรี่
RU	Установка батарей
UZ	Batareyani qo'yish
CT	裝入電池

EN - 2

B. Inserting the batteries (Continued)

CAUTION

- Batteries (battery pack or batteries installed) shall not be exposed to excessive heat such as sunshine, fire or the like.

VN	CẢNH THẬN • Không được để pin (bộ pin hoặc pin được lắp) tiếp xúc với nhiệt độ cao như ánh nắng mặt trời, lửa hoặc những thứ tương tự.
TH	ข้อควรระวัง • แบตเตอรี่ (แบตเตอรี่ที่อยู่ในห่อหรือแบตเตอรี่ที่อยู่ในเครื่อง) จะต้องไม่โดนความร้อนมากเกินไป เช่น แสงแดด, ไฟ หรือแหล่งความร้อนต่างๆ
RU	Предостережение • Запрещается чрезмерно нагревать батареи, подвергая их, например, воздействию прямых солнечных лучей, открытого огня или другим подобным воздействиям.
UZ	EHTIYOT BO'LING • Batareyalarni (batareya to'plami yoki batareyalar o'rnatilgan) ortiqcha quyosh nuri, olov yoki shunga o'xshashlardan asrang.
CT	警告 • 電池（電池組或已安裝電池）不得暴露在如陽光、火源等過熱的環境下。

C. Attaching the stand (Continued)

	C. Attaching the stand	Step 1	
VN	Lắp đế	1. Lắp ráp trên đệm mềm trên một mặt bàn ổn định, phẳng và rộng. 2. Làm việc với hai người trở lên. Không nắm lấy các góc của TV khi nâng lên. 3. Không tháo miếng bảo vệ cho đến khi quá trình lắp đặt hoàn tất.	Lắp chân đế vào lỗ hổng ở dưới đáy TV.
TH	การติดมาดั่ง	1. ประกอบเข้ากับเบาะนุ่มบนโต๊ะที่มั่นคง แบนและกว้าง 2. ทำงานกับคนสองคนขึ้นไป อย่าจับมุมของทีวีเมื่อยกขึ้น 3. ห้ามถอดแผ่นป้องกันออกจนกว่าการติดตั้งจะเสร็จสิ้น	สอดเสาดั่งประกอบลงในช่องฐานด้านล่างของโทรทัศน์
RU	Прикрепление подставки	1. Соберитесь на мягкой подушке на устойчивом, плоском и широком столе. 2. Работайте с двумя и более людьми. При подъеме не беритесь за углы телевизора. 3. Не снимайте защитную прокладку до завершения установки.	Вставьте детали комплекта подставки в отверстия, расположенные на нижней части телевизора.
UZ	Taglikni mustahkamlash	1. Stabil, tekis va keng stol ustidagi yumshoq yostiqda yig'ing. 2. Ikki yoki undan ortiq odam bilan ishlash. Ko'tarayotganda televizorning burchaklaridan tutmang. 3. O'rnatish tugamaguncha himoya yostig'ini olib tashlamang.	Televizorning pastki qismidagi teshiklarga stend yig'iishini joylashtiring.
CT	連接台座單位	1. 組裝時請在一張穩定、平坦、寬大且有軟墊的桌子上進行。 2. 與兩個或更多人一起工作。抬起時請勿抓住電視機的角。 3. 安裝完成前請勿取下保護墊。	將支架配插入電視機底部的開口中。

C. Attaching the stand

- Assemble on a soft cushion on a stable, flat and wide table.
- Work with two or more people.
Do not grab the corners of the TV when lifting.
- Do not remove the protective pad until the installation is completed.

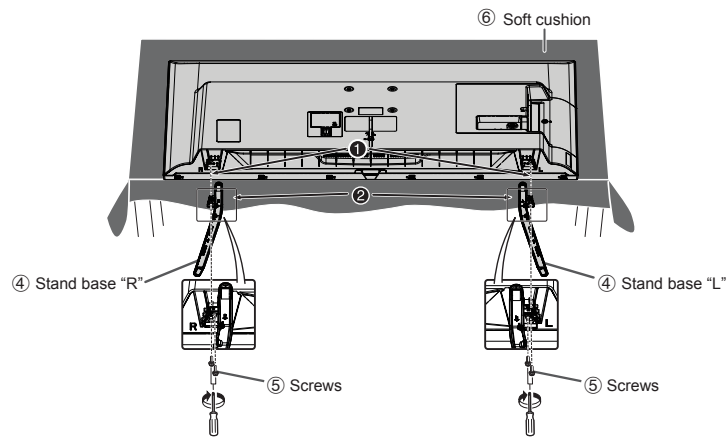

Step 1 Insert the stand assembly into the openings on the bottom of the TV.

Step 2 Insert and tighten the screws into the holes on the bottom of the TV.

NOTE

- This drawings used throughout this manual are based on the 2T-C42EG1X.

CAUTION

- Do not remove protective pad until TV is assembled. Otherwise, the screen can be damaged from direct pressure.

	Step 2	⑥
VN	Lắp và siết chặt các ốc vít vào các lỗ ở dưới đáy TV. CHÚ Ý • Hình vẽ được sử dụng trong toàn bộ tài liệu hướng dẫn này dựa trên kiểu máy 2T-C42EG1X. CẢNH THẬN • Không tháo miếng bảo vệ cho đến khi TV được lắp ráp. Nếu không, màn hình có thể bị hỏng do áp lực trực tiếp.	Đệm mềm
TH	ใส่สกรูในรูที่ด้านล่างทีวีและขันให้แน่น หมายเหตุ • ภาพประกอบในคู่มือนี้ทั้งหมด อ้างอิงจากรุ่น 2T-C42EG1X ข้อควรระวัง • ห้ามถอดแผ่นป้องกันออกจนกว่าจะประกอบทีวี มิฉะนั้น หน้าจออาจเสียหายจากแรงกดโดยตรง.	ผ้ารอง
RU	Вставьте винты в отверстия на нижней части телевизора и затяните их. ПРИМЕЧАНИЕ • Приведенные в этом руководстве чертежи даны применительно к модели 2T-C42EG1X. ПРЕДОСТЕРЕЖЕНИЕ • Не снимайте защитную прокладку, пока телевизор не будет собран. В противном случае экран может быть поврежден от прямого давления.	Мягкий амортизирующий материал
UZ	Joylashtiring Televizorning pastki orqa teshiklari ichiga vintlarni torting. IZOH • Bu qo'llanmada ishlatilgan chizmalar 2T-C42EG1X modeliga tegishli. EHTIYOT BO'LING • Televizor yig'ilmaguncha himoya yostig'ini olib tashlamang. Aks holda, ekran to'g'ridan-to'g'ri bosimdan shikastlanishi mumkin.	Yumshoq qoplama
CT	將螺絲釘插入電視機後部的孔內並擰緊。 註 • 本手冊中使用的插圖是根據 2T-C42EG1X。 警告 • 在組裝電視機之前請勿取下保護墊。否則，屏幕可能會因直接壓力而損壞。	軟衬墊 軟墊

Dear SHARP customer

Thank you for your purchase of the SHARP LCD colour TV product. To ensure safety and many years of trouble-free operation of your product, please read the Important Safety Precautions carefully before using this product.

Important Safety Precautions

[ENGLISH 

- Stand base must be attached to prevent the TV set from falling down and cause injuries.
- Cleaning — Unplug the AC cord from the AC outlet before cleaning the product. Use a soft damp cloth to clean the product. Do not use liquid cleaners, aerosol cleaners or chemical cloth to clean it, as such materials may damage the product.
- Water and moisture — Do not use the product near water, such as bathtub, washbasin, kitchen sink, laundry tub, swimming pool and in a wet basement.
- Do not place vases or any other water-filled containers on this product. The water may spill onto the product causing fire or electric shock.
- Stand — Do not place the product on an unstable cart, stand, tripod or table. Doing so can cause the product to fall, resulting in serious personal injuries as well as damage to the product. Use only a cart, stand, tripod, bracket or table recommended by the manufacturer or sold with the product. When mounting the product on a wall, be sure to follow the manufacturer's instructions. Use only the mounting hardware recommended by the manufacturer.
- When relocating the product placed on a cart, it must be moved with utmost care. Sudden stops, excessive force and uneven floor surface can cause the product to fall from the cart.
- Ventilation — The vents and other openings in the cabinet are designed for ventilation. Do not cover or block these vents and openings since insufficient ventilation can cause overheating and/or shorten the life of the product. Do not place the product on a bed, sofa, rug or other similar surface, since they can block ventilation openings. This product is not designed for built-in installation; do not place the product in an enclosed place such as a bookcase or rack, unless proper ventilation is provided or the manufacturer's instructions are followed.
- The LCD panel used in this product is made of glass. Therefore, it can break when the product is struck forcefully or with a sharp object. If the LCD panel is broken, be careful not to be injured by broken glass.
- Heat sources — Keep the product away from heat sources such as radiators, heaters, stoves and other heat-generating products (including amplifiers).
- To prevent fire, never place any type of candle or naked flames on the top or near the TV set.
- To prevent fire or shock hazard, do not place the AC power cord under the TV set or other heavy items.
- Do not place heavy objects on this product or stand on it. Doing so could cause injury if the product overturns. Take special care near children and pets.
- The LCD panel is made with extremely high precision technology, and has 99.99% or more effective pixels. The 0.01% or less missing pixels or those that are always lit is not a malfunction.
- **Precautions when transporting the TV**
 - When transporting the TV, never carry it by holding or otherwise putting pressure onto the display. Be sure to always carry the TV by two people holding it with two hands — one hand on each side of the TV.
 - Do not display a still picture for a long time, as this could cause an afterimage to remain.
 - Install the product on the place where the AC cord can be unplugged easily from the AC outlet or from the AC INPUT terminal on the rear of the product.
 - If a television is not positioned in a sufficiently stable location, it can be potentially hazardous due to falling. Many injuries, particularly to children, can be avoided by taking simple precautions such as:
 - Using cabinets or stands recommended by the manufacturer of the television.
 - Only using furniture that can safely support the television.
 - Ensuring the television is not overhanging the edge of the supporting furniture.
 - Not placing the television on tall furniture (for example, cupboards or bookcases) without anchoring both the furniture and the television to a suitable support.
 - Not standing the televisions on cloth or other materials placed between the television and supporting furniture.
 - Educating children about the dangers of climbing on furniture to reach the television or its controls.
 - Do not install the TV in a location in which it will be subject to water drops such as underneath an air conditioning unit or in the vicinity of a humidifier.
 - Water drops falling onto the TV and water entering inside it may result in fire, electric shock, or malfunctions.
 - We recommend that you install the TV at least 1m away from the outlet of an air conditioner.

Initial installation

NOTE

- This drawings used throughout this manual are based on the 2T-C42EG1X

Follow the steps below one by one when using the TV for the first time. Some steps may not be necessary depending on your TV installation and connection.

- 1 Connect an antenna cable to the antenna terminal.

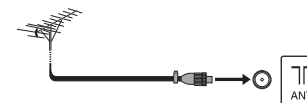

- 2 Plug the AC cord into the AC outlet.

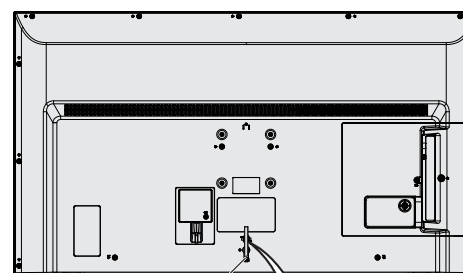

Cable tie

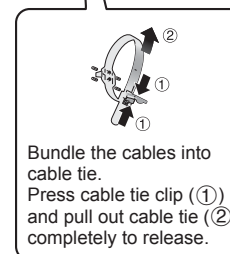

- 3 Press  (JOG-KEY) on the TV.
- 4 Run the initial installation.
 - Follow the guide on the TV screen to set the settings.
- Place the TV close to the AC outlet, and keep the power plug within reach.
 - Product shape varies in some countries.

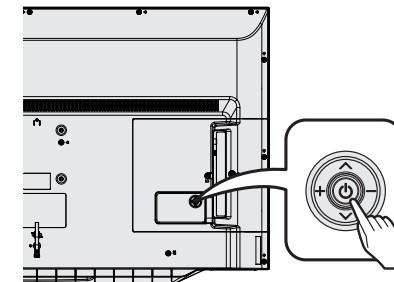

Viewing E-Manual

Viewing the Built-in Operation Manual

Displays the built-in operation manual on the screen. You can read information about how to use this device.

- 1 Press **HOME** to display the HOME screen, press **</>** to select "Manual", and then press **ENTER**. This displays the built-in operation manual screen.
- 2 When you select contents, its page will be displayed.

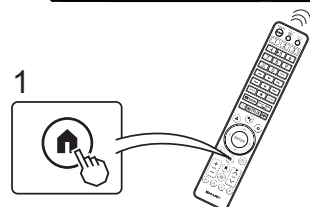

Appendix

Troubleshooting

The problems described below are not always caused by malfunctions. Check the TV again before having the TV serviced.

Problem	Possible Solution
• No power.	<ul style="list-style-type: none"> • Check if you pressed POWER on the remote control unit. • Is the AC cord disconnected? • Has the power been turned on?
• Remote control unit does not operate.	<ul style="list-style-type: none"> • Are batteries inserted with polarity (+, -) aligned?
• No picture.	<ul style="list-style-type: none"> • Is connection to other components correct?
• No sound.	<ul style="list-style-type: none"> • Is connection to other components correct?

CLEARING THE PASSWORD

If you forget the password, clear the password using the following procedure.

- 1 From the DASHBOARD screen, select "Settings" > "System" > "About" > "Reset" > "Factory reset", and then press **ENTER**.
- 2 When you perform a reset, the TV will be returned to the factory preset values, and you need to set the password again.

NOTE

- The default PIN is "1234".
- As a precautionary measure, make a note of your password, and keep it in a safe place.

Symbols placed on equipment



- This mark indicates the product operates on AC Voltage.



- This mark indicates a class II or double insulated electrical appliance wherein the product does not require a safety connection to electrical earth (ground).

Specifications

Item	Model	2T-C50EG1X	2T-C42EG1X	2T-C32EG1X
LCD panel		126 cm	105 cm	80 cm
Resolution		2,073,600 pixels (1920 x 1080)		1,049,088 pixels (1366 x 768)
Video colour system		PAL/SECAM/NTSC 3.58/NTSC 4.43/PAL 60		
TV function	TV-standard	Analogue	PAL: B/G, D/K, I SECAM: B/G, D/K, K/K1 NTSC: M	
		Digital	DTV / DTMB (Hong Kong only)	
	Receiving channel	VHF/UHF	44.25—863.25 MHz	
		DTV	52.50—866.00 MHz (Hong Kong only)	
	TV-tuning system		Auto Preset	
	STEREO/BILINGUAL	NICAM: B/G, I, D/K A2 stereo: B/G MTS:M		
Audio amplifier		10 W x 2	7.5 W x 2	
Terminals	ANT (Antenna input)	75 Ω DIN type		
	HDMI 1 (ARC)	HDMI (HDMI input), ARC		
	HDMI 2	HDMI (HDMI input)		
	HDMI 3	HDMI (HDMI input)		
	AV IN	AUDIO in, VIDEO in		
	USB 1	USB (DC5V 1.5A output)		
	USB 2	USB (DC5V 1.5A output)		
	LAN (10/100 BASE-T)	Network connector		
	OUTPUT	Headphone (φ 3.5 mm stereo)		
	SERVICE ONLY	φ 3.5 mm jack		
WIFI Protocole		IEEE 802.11 a/b/g/n/ac 2T/2R Dual Band		
WIFI Security		WFA/WPA/WPA2		
Bluetooth		V2.1/3.0/4.2/5.1		
OSD language		English/Simplified Chinese/Traditional Chinese/Arabic/French/Portuguese/Russian/Thai/Vietnamese/Indonesia/Malay		
		English (Philippines only)		
		English/Simplified Chinese/Traditional Chinese (Hong Kong)(Hong Kong only)		
Power requirement		AC 110 — 240 V, 50/60 Hz		
Power consumption		110 W	87 W	56 W
	Standby	0.6 W	0.6 W	0.6 W
Dimensions	without stand W x H x D (mm)	1118 x 655 x 80	956 x 569 x 81	732 x 466 x 75
	with stand W x H x D (mm)	1118 x 720 x 273	956 x 646 x 248	732 x 519 x 195
Weight without stand (with stand)		11.0 kg (11.5 kg)	7.6 kg (7.8 kg)	4.9 kg (5.0 kg)
Operating temperature		0°C to +40°C		

- As a part of policy of continuous improvement, SHARP reserves the right to make design and specification changes for product improvement without prior notice. The performance specification figures indicated are nominal values of production units. There may be some deviations from these values in individual units.
- Specification may differ depending on the selected country.

CAUTION

- Installing the Liquid Crystal Television requires special skill that should only be performed by qualified service personnel. Customers should not attempt to do the work themselves. SHARP bears no responsibility for improper mounting or mounting that results in accident or injury.
- Carefully read the instructions that come with the bracket before beginning work.
- Do not install / mount the TV with tilting condition.

Kính gửi khách hàng của SHARP

Cảm ơn các bạn đã mua sản phẩm TV màu LCD của SHARP. Để đảm bảo cho sản phẩm của bạn hoạt động an toàn và không bị hỏng hóc trong nhiều năm, vui lòng đọc kỹ Lưu ý An toàn Quan trọng trước khi sử dụng sản phẩm này.

Lưu ý an toàn quan trọng

[TIẾNG VIỆT (VN)]

- Phải lắp để để TV không đổ và gây thương tích.
- Làm sạch — Rút dây AC ra khỏi ổ cắm AC trước khi làm sạch sản phẩm. Sử dụng vải ẩm để làm sạch sản phẩm. Không sử dụng dung dịch lau, dung dịch lau chùi loại phun hoặc vải hóa học để lau chùi thiết bị vì các vật liệu này có thể làm hỏng sản phẩm.
- Nước và hơi ẩm — Không sử dụng sản phẩm gần nước, như chậu tắm, bồn tắm, chậu rửa nhà bếp, chậu giặt, bể bơi và trên nền ẩm.
- Không đặt lọ hoa hoặc bất kỳ bình chứa nước nào trên sản phẩm này. Nước có thể tràn ra sản phẩm gây hoả hoạn hoặc điện giật.
- Để — Không đặt sản phẩm lên xe, đế, giá ba chân hoặc bàn không vững chắc. Làm như vậy có thể khiến sản phẩm bị rơi, gây ra thương tích cá nhân cũng như hư hại sản phẩm. Chỉ sử dụng xe, đế, giá ba chân, giá đỡ hoặc bàn được nhà sản xuất khuyến dùng hoặc được bán cùng sản phẩm. Khi lắp sản phẩm trên tường, hãy chắc chắn thực hiện theo hướng dẫn của nhà sản xuất. Chỉ sử dụng phần cứng lắp đặt được nhà sản xuất khuyến dùng.
- Khi di chuyển sản phẩm được đặt trên xe, phải di chuyển sản phẩm hết sức cẩn thận. Dùng đột ngọt, lực quá mạnh và bề mặt sàn không bằng phẳng có thể khiến cho sản phẩm rơi ra khỏi xe.
- Thông gió — Lỗ thông gió và các lỗ khác trong thùng máy được thiết kế để thông gió. Không che phủ hoặc chặn những lỗ thông gió và những lỗ này vì thông gió không đủ có thể gây ra quá nhiệt và/hoặc làm giảm tuổi thọ của sản phẩm. Không đặt sản phẩm trên giường, đi văng, thảm hoặc bề mặt tương tự, vì chúng có thể cản trở các lỗ thông gió. Sản phẩm này không được thiết kế để lắp đặt bên trong; không đặt sản phẩm ở nơi kín như tủ sách hoặc giá, trừ khi có thể thông gió đầy đủ hoặc thực hiện theo hướng dẫn của nhà sản xuất.
- Màn hình LCD sử dụng trong sản phẩm này được làm bằng thủy tinh. Vì vậy, nó có thể vỡ khi sản phẩm bị đập mạnh hoặc bằng vật nhọn. Nếu màn hình LCD bị vỡ, cẩn thận không để bị thương do thủy tinh vỡ.
- Nguồn nhiệt — Giữ sản phẩm cách xa nguồn nhiệt như bộ tản nhiệt, máy sưởi, bếp lò và các sản phẩm sinh nhiệt khác (bao gồm máy tăng âm).
- Để tránh hoả hoạn, không đặt bất cứ loại nến hoặc ngọn lửa không được che chắn nào bên trên hoặc gần TV.
- Để tránh hoả hoạn hoặc nguy cơ điện giật, không đặt dây điện AC bên dưới TV hoặc các vật nặng khác.
- Không đặt vật nặng trên sản phẩm này hoặc đứng trên sản phẩm. Làm như vậy có thể gây thương tích nếu sản phẩm bị lật úp. Cần hết sức chú ý khi trẻ em và vật nuôi ở gần sản phẩm.
- Màn hình LCD được sản xuất bằng công nghệ có độ chính xác cực cao và có 99,99% điểm ảnh hiệu quả trở lên. Khoảng 0,01% hoặc ít hơn số điểm ảnh không hoạt động hoặc luôn sáng thì không phải là sự cố.
- **Lưu ý khi vận chuyển TV**
Không thực hiện vận chuyển TV bằng cách nắm giữ hoặc gây áp lực lên màn hình. Luôn bế TV bằng hai người, giữ TV bằng cả hai tay — mỗi tay ở một bên của TV.
- Không hiển thị hình ảnh tĩnh trong một thời gian dài, vì điều này có thể khiến cho còn dư ảnh trên màn hình.
- Lắp đặt máy tại nơi mà dây nguồn AC có thể dễ dàng rút khỏi ổ cắm, hoặc rút ra khỏi đầu cắm dây AC phía sau máy.
- Nếu tivi không được đặt ở vị trí đủ ổn định, có khả năng gây nguy hiểm do tivi rơi. Nhiều thương tích, đặc biệt đối với trẻ em, có thể phòng tránh được bằng cách thực hiện các biện pháp phòng ngừa đơn giản như:
 - Sử dụng tủ hoặc chân đế được nhà sản xuất tivi khuyến dùng.
 - Chỉ sử dụng đồ nội thất có thể đỡ được tivi một cách an toàn.
 - Đảm bảo rằng tivi không nhỏ ra khỏi cạnh đồ nội thất đặt tivi.
 - Không đặt tivi lên đồ nội thất cao (ví dụ: tủ ly hoặc tủ sách) mà không bắt chặt cả đồ và tivi vào thiết bị đỡ phù hợp.
 - Không đặt tivi trên vải vóc hoặc vật liệu khác được đặt giữa tivi và đồ nội thất đặt tivi.
 - Dạy cho trẻ em biết về những mối nguy hiểm khi trèo lên đồ nội thất để với tivi hoặc điều khiển tivi.
- Không lắp đặt TV ở vị trí bị nước rò giọt như bên dưới máy điều hòa không khí hoặc gần máy hút ẩm.
 - Nước rò giọt vào TV và nước vào bên trong TV có thể dẫn đến hỏa hoạn, sốc điện hoặc hư hỏng.
 - Chúng tôi khuyến nghị lắp đặt TV cách cửa ra của máy điều hòa không khí ít nhất 1m.

Cài đặt ban đầu

CHÚ Ý

- Hình vẽ được sử dụng trong toàn bộ tài liệu hướng dẫn này dựa trên kiểu máy 2T-C42EG1X. Thực hiện lần lượt các bước dưới đây khi sử dụng TV lần đầu. Một số bước có thể là không cần thiết tùy thuộc vào việc cài đặt và kết nối TV của bạn.

- ❶ Kết nối cáp ăng-ten với đầu cuối ăng-ten.



- ❷ Cắm dây điện AC vào ổ cắm AC.

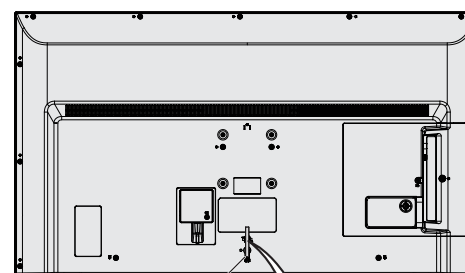

Tăng cáp

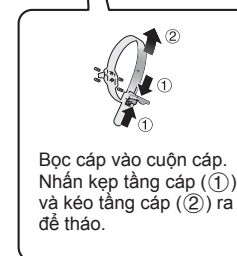

Bọc cáp vào cuộn cáp. Nhấn kẹp tăng cáp (❶) và kéo tăng cáp (❷) ra để tháo.

- ❸ Nhấn nút (PHÍM LẮC NHẸ) trên TV.

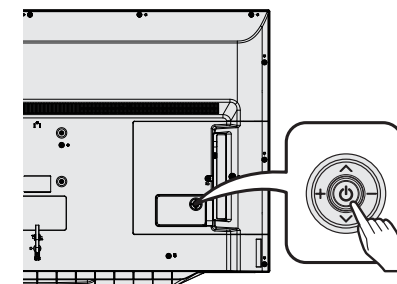

- ❹ Chạy cài đặt ban đầu.

- Làm theo hướng dẫn trên TV màn hình để thiết lập cài đặt.

- Đặt TV gần với ổ điện và giữ cho dây nguồn AC trong tầm tay.
- Hình dáng sản phẩm khác nhau ở một số nước.

Xem tài liệu hướng dẫn điện tử

Xem Tài liệu hướng dẫn vận hành tích hợp

Hiện thị hướng dẫn vận hành tích hợp trên màn hình. Bạn có thể đọc thông tin về cách sử dụng thiết bị này.

- 1 Bấm **(NHÀ)** để hiển thị màn hình NHÀ, bấm **</>** để chọn "Hướng dẫn sử dụng", sau đó bấm **ENTER (VÀO)**.
Thao tác này sẽ hiển thị màn hình tài liệu hướng dẫn vận hành tích hợp.
- 2 Khi chọn nội dung, trang sẽ được hiển thị.

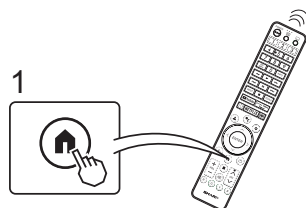
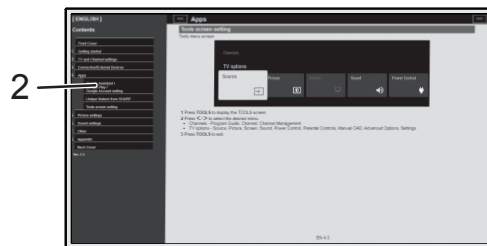

Phụ lục

Khắc phục sự cố

Các sự cố được mô tả dưới đây không phải luôn luôn do trục trặc gây ra. Hãy kiểm tra lại TV trước khi sửa.

Sự cố	Giải pháp có thể
• Không có nguồn.	<ul style="list-style-type: none"> • Kiểm tra xem bạn đã bấm nút POWER (NGUỒN) trên bộ điều khiển từ xa chưa. • Dây AC (dây nguồn) có bị rút ra không? • Nguồn có được bật không?
• Bộ điều khiển từ xa không hoạt động.	<ul style="list-style-type: none"> • Pin được lắp đúng với các cực (+, -) chưa?
• Không có hình.	<ul style="list-style-type: none"> • Kết nối với các thành phần khác đã chính xác chưa?
• Không âm thanh.	<ul style="list-style-type: none"> • Kết nối với các thành phần khác đã chính xác chưa?

XOÁ MẬT KHẨU

Nếu bạn quên mật khẩu, hãy xóa mật khẩu bằng thủ tục sau đây.

- 1 Từ màn hình **BẢNG ĐIỀU KHIỂN**, chọn "Cài đặt" > "Hệ thống" > "Giới thiệu" > "Đặt lại" > "Đặt lại về trạng thái ban đầu", sau đó nhấn **ENTER (VÀO)**.
- 2 Khi tiến hành đặt lại, TV sẽ trở về các giá trị cài đặt sẵn khi xuất xưởng, và bạn cần cài đặt lại mật khẩu.

CHÚ Ý

- Mã PIN mặc định là "1234".
- Để phòng ngừa, hãy ghi lại mật khẩu của bạn và cất giữ nó ở nơi an toàn.

Các biểu tượng trên thiết bị

- Dấu này cho biết sản phẩm sử dụng Điện áp Xoay chiều.
- Dấu này cho biết thiết bị điện loại II hoặc được cách điện kép không cần nối đất an toàn (tiếp đất).

Thông số kỹ thuật

Mục	Kiểu máy	2T-C50EG1X	2T-C42EG1X	2T-C32EG1X
Màn hình LCD		126 cm	105 cm	80 cm
Độ phân giải		2.073.600 điểm ảnh (1920 × 1080)		1.049.088 điểm ảnh (1366 × 768)
Hệ màu video		PAL/SECAM/NTSC 3.58/NTSC 4.43/PAL 60		
Chức năng TV	Chuẩn TV	Analog	PAL: B/G, D/K, I SECAM: B/G, D/K, K/K1 NTSC: M	
		Kỹ Thuật Số	DTV	
	Kênh thu	VHF/UHF	44,25 — 863,25 MHz	
		Hệ thống dò đài	Tự động Đặt lại	
		STEREO/SONG NGŨ	NICAM: B/G, I, D/KA2 stereo: B/G MTS:M	
Bộ khuếch đại âm thanh		10 W x 2	7,5 W x 2	
Các ngõ vào ra	ANT (Ngõ vào Ăng ten)	75 Ω loại DIN		
	HDMI 1(ARC)	HDMI (Ngõ vào HDMI), ARC		
	HDMI 2	HDMI (Ngõ vào HDMI)		
	HDMI 3	HDMI (Ngõ vào HDMI)		
	AV IN	AUDIO vào, VIDEO vào		
	USB 1	USB (Cổng ra DC5V 1,5A)		
	USB 2	USB (Cổng ra DC5V 1,5A)		
	LAN (10/100 BASE-T)	Đầu nối mạng		
	OUTPUT	Tai nghe (Stereo đường kính 3,5 mm)		
	SERVICE ONLY	Giắc cắm φ 3,5 mm		
Giao thức WIFI	IEEE 802.11 a/b/g/n/ac 2T/Băng tần kép 2R			
Bảo mật WIFI	WPA/WPA/WPA2			
Bluetooth	V2.1/3.0/4.2/5.1			
Ngôn ngữ OSD	Tiếng Anh/Tiếng Trung Giản thể/Tiếng Trung phồn thể/Tiếng Ả Rập/Tiếng Pháp/Tiếng Bồ Đào Nha/Tiếng Nga/Tiếng Thái/Tiếng Việt/Tiếng In-đô-nê-xi-a/Tiếng Malaixia			
	Tiếng Anh (chỉ ở Philippines)			
Yêu cầu nguồn điện	AC 110 — 240 V, 50/60 Hz			
Tiêu thụ điện		110 W	87 W	56 W
	ở chế độ chờ	0,6 W	0,6 W	0,6 W
Kích thước	không có chân đế W x H x D (mm)	1118 x 655 x 80	956 x 569 x 81	732 x 466 x 75
	Có chân đế W x H x D (mm)	1118 x 720 x 273	956 x 646 x 248	732 x 519 x 195
Trọng lượng không có chân đế (có chân đế)		11,0 kg (11,5 kg)	7,6 kg (7,8 kg)	4,9 kg (5,0 kg)
Nhiệt độ hoạt động	0 °C đến +40 °C			

- Với chính sách liên tục cải tiến, SHARP được phép thay đổi thiết kế và thông số kỹ thuật nhằm mục đích cải tiến chất lượng sản phẩm mà không thông báo trước. Các thông số được trình bày là giá trị danh định cho các máy được sản xuất hàng loạt. Có thể có một vài sự thay đổi so với các giá trị đo trên một máy riêng lẻ.
- Thông số kỹ thuật có thể khác tùy thuộc vào quốc gia đã chọn.

CẢN THẬN

- Việc lắp đặt TV Tinh thể Lỏng đòi hỏi kỹ năng đặc biệt chỉ nên được tiến hành bởi nhân viên có chuyên môn. Khách hàng không nên tự mình tìm cách làm việc này. SHARP không chịu trách nhiệm đối với việc lắp đặt sai hoặc lắp đặt dẫn đến tai nạn hoặc chấn thương.
- Hãy đọc kỹ những hướng dẫn đi kèm với giá treo trước khi bắt đầu công việc.
- Không lắp đặt / treo tường TV trong tình trạng nghiêng.

เรียน ผู้มีอุปการคุณที่สนับสนุนผลิตภัณฑ์ของชาร์ป

ขอขอบคุณที่ท่านเลือกซื้อผลิตภัณฑ์ โทรทัศน์สีจอแอลซีดีของชาร์ป เพื่อการใช้งานที่ปลอดภัย และปราศจากปัญหาตลอดอายุการใช้งาน โปรดอ่านข้อควรระวังที่สำคัญเพื่อความปลอดภัยในละเอียดก่อน ใช้งานผลิตภัณฑ์นี้

ข้อควรระวังที่สำคัญเพื่อความปลอดภัย

[ภาษาไทย TH]

- เพื่อป้องกันไม่ให้เครื่องทีวีส่วนและทำให้เกิดการบาดเจ็บ ต้องติดตั้งขาตั้งโทรทัศน์ให้แน่นหนา
- การทำความสะอาด — ถอดปลั๊กสายไฟ AC ออกจากเต้ารับก่อนทำความสะอาดผลิตภัณฑ์ ให้ใช้ผ้าชุบน้ำหมาดทำความสะอาด ผลิตภัณฑ์ ห้ามใช้น้ำยาทำความสะอาด สเปรย์ทำความสะอาด หรือผ้าอามสารเคมีกับผลิตภัณฑ์ เพราะวัสดุเหล่านี้อาจทำให้ ผลิตภัณฑ์เสียหายได้
- น้ำและความชื้น — ห้ามใช้งานผลิตภัณฑ์ใกล้กับบริเวณที่มีน้ำ เช่น อ่างอาบน้ำ อ่างล้างมือ อ่างล้างจาน อ่างซักผ้า สระว่ายน้ำ และในห้องใต้ดินที่ เปียกชื้น
- ห้ามวางแก้วน้ำ หรือบรรจุภัณฑ์ที่ใส่น้ำไว้บนผลิตภัณฑ์ เนื่องจากน้ำอาจจะหกหรือผลิตภัณฑ์ และทำให้เกิดไฟไหม้ หรือไฟฟ้าดูดได้
- ขาตั้ง — ห้ามวางผลิตภัณฑ์บนรถเข็น ฐานวาง ขาตั้ง หรือโต๊ะที่ไม่มีมั่นคง เนื่องจากอาจทำให้ผลิตภัณฑ์ชกถล่ม และก่อให้เกิดการบาดเจ็บร้ายแรงต่อบุคคล หรือเกิดความเสียหายต่อผลิตภัณฑ์ ใช้เฉพาะรถเข็น ฐานวาง ขาตั้ง หรือโต๊ะที่ผู้ผลิตผลิตภัณฑ์แนะนำ หรือจำหน่ายมาพร้อมกับผลิตภัณฑ์เท่านั้น เมื่อติดตั้งผลิตภัณฑ์บนผนัง ต้องแน่ใจว่าได้ปฏิบัติตามขั้นตอนการติดตั้งของผู้ผลิตผลิตภัณฑ์ และใช้เฉพาะอุปกรณ์การติดตั้งที่ผู้ผลิตผลิตภัณฑ์แนะนำเท่านั้น
- เมื่อเคลื่อนย้ายผลิตภัณฑ์ ให้วางผลิตภัณฑ์บนรถเข็น และเช็ด้วยความระมัดระวัง การหยุดโดยกะทันหัน ใช้แรงเข็นเบาๆ และเข็นบนพื้นขรุขระ อาจทำให้ผลิตภัณฑ์หล่นจากรถเข็นได้
- การระบายอากาศ — ช่องระบายอากาศ และช่องเปิดอื่นๆ ของฝาครอบโทรทัศน์ออกแบบมาเพื่อการระบายอากาศ ห้ามคลุมหรือปิดกั้นช่องระบายอากาศและช่องเปิดเหล่านี้เนื่องจากจะทำให้มีการระบายอากาศในตัวผลิตภัณฑ์ไม่ดีพอ และอาจเกิดความร้อนสูง และ/หรือทำให้อายุการใช้งานของผลิตภัณฑ์สั้นลง ห้ามวางผลิตภัณฑ์บนเตียงนอน โซฟา พรม หรือพื้นผิวอื่นๆ ที่มีลักษณะคล้ายคลึงกัน เนื่องจากพื้นผิวดังกล่าวอาจปิดกั้นช่องทางระบายอากาศ ผลิตภัณฑ์ไม่ได้ถูกออกแบบมาเพื่อติดตั้งแบบบิลท์อิน ดังนั้นห้ามวางผลิตภัณฑ์ในพื้นที่ปิด เช่น ตู้ หรือชั้นวางหนังสือ เว้นแต่จะมีการระบายอากาศที่เหมาะสม หรือได้ปฏิบัติตามคำแนะนำในการติดตั้งของผู้ผลิตผลิตภัณฑ์
- จอ LCD ที่ใช้กับผลิตภัณฑ์นี้เป็นแก้ว ดังนั้นอาจแตกได้เมื่อถูกกระแทกอย่างแรง หรือถูกกระแทกด้วยวัตถุมีคม หากจอ LCD แตก โปรดระวังเพื่อ ไม่ให้ได้รับบาดเจ็บจากเศษแก้วที่แตก
- แหล่งความร้อน — วางผลิตภัณฑ์ให้ห่างจากแหล่งความร้อน เช่น หม้อน้ำ เครื่องทำความร้อน เตาอบ และอุปกรณ์สร้างความร้อนอื่นๆ (รวมถึงเครื่อง ขยายเสียงด้วย)
- เพื่อป้องกันการเกิดไฟไหม้ ห้ามวางเทียน หรือวัตถุใดๆ ที่มีประกายไฟไว้ด้านบนหรือใกล้กับผลิตภัณฑ์
- เพื่อป้องกันการเกิดไฟไหม้ หรืออันตรายจากไฟฟ้าดูด ห้ามวางเครื่องทีวี หรือสิ่งของอื่นๆ ที่มีน้ำหนักมากกดทับสายไฟ AC
- ห้ามวางวัตถุที่มีน้ำหนักมากบนผลิตภัณฑ์นี้ เนื่องจากอาจเกิดการบาดเจ็บขึ้นหากผลิตภัณฑ์พลิกคว่ำ โปรดใช้ความระมัดระวังเป็นพิเศษเมื่อมีเด็ก หรือสัตว์เลี้ยงอยู่ใกล้
- แผง LCD สร้างขึ้นด้วยเทคโนโลยีที่มีความแม่นยำสูงมาก และมีพิทเซลล์ที่มีประสิทธิภาพ 99.99% ขึ้นไป พิกเซลที่หายไป 0.01% หรือน้อยกว่าหรือพิทเซลล์ที่สว่างตลอดเวลาไม่นับใช้ความผิดปกติ
- ข้อควรระวังเมื่อเคลื่อนย้ายโทรทัศน์ เมื่อเคลื่อนย้ายทีวี ห้ามยกโดยการกดเครื่องไว้ เพราะจะเป็นการกดน้ำหนักบนหน้าจอ ให้ยกเครื่องทีวีโดยใช้คนสองคนเท่านั้น และยกด้วยสองมือ — โดยมือแต่ละข้างจับที่แต่ละด้านของทีวี
- ห้ามแสดงภาพนิ่งเป็นเวลานาน เพราะอาจทำให้เกิดเงาภาพหลังแสดงค้างอยู่
- โปรดติดตั้งผลิตภัณฑ์ไว้ในตำแหน่งที่สามารถถอดสายไฟ AC ออกจากเต้ารับ AC หรือถอดออกจากช่องต่อสายไฟ AC INPUT ด้านหลังผลิตภัณฑ์ได้ง่าย
- หากโทรทัศน์ไม่วางอยู่ในตำแหน่งที่มั่นคงพอ โทรทัศน์อาจหล่นลงมาจากทำให้เกิดอันตรายได้ ท่านสามารถหลีกเลี่ยงอุบัติเหตุต่างๆ โดยเฉพาะที่จะเกิดกับเด็กเล็กได้โดยคำนึงถึงข้อควรระวังต่างๆ เช่น:
 - ใช้ตุ้วางโทรทัศน์หรือชั้นวางที่ผู้ผลิตโทรทัศน์แนะนำให้ใช้
 - เลือกใช้เฟอร์นิเจอร์ที่สามารถรองรับโทรทัศน์ได้อย่างปลอดภัยเท่านั้น
 - ต้องแน่ใจว่าตัวเครื่องโทรทัศน์ไม่ได้ยื่นออกมาจากขอบ เฟอร์นิเจอร์ที่รองรับอยู่
 - อย่าวางโทรทัศน์ไว้บนเฟอร์นิเจอร์ที่สูง (เช่น ตู้ หรือ ชั้นใส่หนังสือ) โดยไม่ยึดเฟอร์นิเจอร์และโทรทัศน์ไว้กับส่วนรองรับที่มั่นคง
 - อย่าวางโทรทัศน์ไว้บนผ้าหรือวัสดุอื่นๆ ที่วางไว้ระหว่าง ตัวเครื่องโทรทัศน์กับเฟอร์นิเจอร์ที่รองรับอยู่
 - ให้ความรู้แก่เด็กเล็กในเรื่องของอันตรายที่จะเกิดขึ้นจากการปีนป่ายเฟอร์นิเจอร์เพื่อเข้าถึงโทรทัศน์ หรือแผงควบคุม
- ห้ามติดตั้งทีวีในที่อาจมีน้ำหยด เช่น ใต้เครื่องปรับอากาศ หรือในบริเวณเครื่องเพิ่มความชื้นในอากาศ
 - น้ำที่หยดลงในทีวีและเข้าไปในทีวีอาจทำให้เกิดไฟไหม้ ไฟช็อต หรือการทำงานขัดข้อง
 - แนะนำให้นำหลอดติดตั้งทีวีให้ห่างอย่างน้อย 1 เมตรจากช่องลมของเครื่องปรับอากาศ

การติดตั้งเบื้องต้น

หมายเหตุ

- ภาพประกอบในคู่มือนี้ที่ ings เล่ม อ้างอิงจากรุ่น 2T-C42EG1X

ดำเนินการตามขั้นตอนต่อไปนี้จะขึ้นตอนเมื่อใช้งานทีวีครั้งแรก บางขั้นตอนอาจไม่จำเป็นต้องดำเนินการ ทั้งนี้ขึ้นกับการติดตั้งทีวีและการเชื่อมต่อของท่าน

1 เชื่อมต่อสายเสาอากาศเข้ากับช่องต่อ เสาอากาศ



2 เสียบสายไฟ AC เข้าไปในเต้ารับ AC

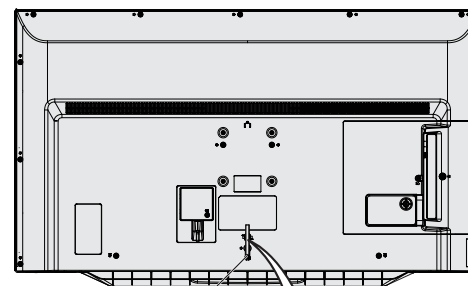

เข็มขัด รัดสายไฟ

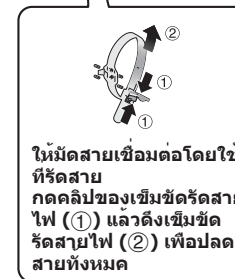

ให้มัดสายเชื่อมต่อโดยใช้เข็มขัดรัดสายไฟ (1) แล้วดึงเข็มขัดรัดสายไฟ (2) เพื่อปลดสายทั้งหมด

- ตรวจสอบโทรทัศน์ไว้ใกล้กับเต้ารับ AC และอยู่ในตำแหน่งที่สามารถเข้าถึงปลั๊กไฟได้ง่าย
- รูปร่างของผลิตภัณฑ์จะแตกต่างกันไปตามประเทศที่วางจำหน่าย

3 กดปุ่ม (ปุ่ม/ตัวควบคุม) ที่โทรทัศน์

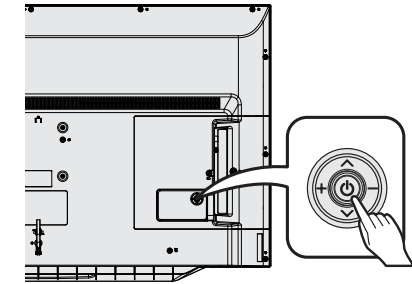

4 เรียกใช้การตั้งค่าครั้งแรก

- ทำตามคำแนะนำบนทีวีเพื่อตั้งค่าการตั้งค่า

คู่มืออิเล็กทรอนิกส์

คู่มือการใช้งานภายในเครื่อง

แสดงคู่มือการใช้งานภายในเครื่องบนหน้าจอ คุณสามารถอ่านข้อมูลเกี่ยวกับวิธีการใช้อุปกรณ์นี้

- กด **HOME** (บ้าน) เพื่อแสดงหน้าจอ บ้าน จากนั้นกด **←** / **→** เพื่อเลือก "คู่มือ" แล้วกด **ENTER** คู่มือการใช้งานภายในเครื่อง
- เมื่อท่านเลือกเนื้อหา หน้าเอกสารจะแสดงขึ้น

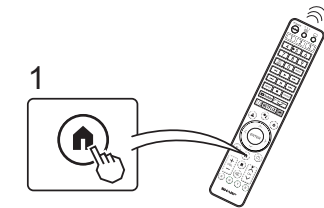

ภาคผนวก

ปัญหาการใช้งาน

ปัญหาที่อธิบายด้านล่างนี้ไม่ได้เกิดจากการทำงานผิดปกติเสมอไป ให้ตรวจสอบโทรทัศน์ของท่านก่อนที่จะนำโทรทัศน์ไปรับบริการซ่อม

ปัญหา	แนวทางแก้ปัญหาเบื้องต้น
• ไม่มีกำลังไฟเข้า	<ul style="list-style-type: none"> ตรวจสอบว่าไดคอด POWER บนรีโมทคอนโทรลหรือไม่ ได้ต่อสายไฟ AC หรือไม่? ได้เปิดสวิตช์ที่เครื่องทีวีหรือไม่?
• รีโมทคอนโทรลไม่ทำงาน	• ใส่แบตเตอรี่กลับขั้ว (+, -) อยู่ใช่หรือไม่?
• ไม่มีภาพ	• การเชื่อมต่อกับส่วนประกอบอื่นถูกต้องหรือไม่?
• ไม่มีเสียง	• การเชื่อมต่อกับส่วนประกอบอื่นถูกต้องหรือไม่?

การลบรหัสผ่าน

ถ้าคุณลืมรหัสผ่าน ให้ล้างรหัสผ่านโดยใช้ขั้นตอนต่อไปนี้

- จากหน้าจอแคชเชอร์ "การตั้งค่า" > "ระบบ" > "เกี่ยวกับ" > "รีเซ็ต" > "รีเซ็ตเป็นค่าเริ่มต้น" จากนั้นกด **ENTER**
- เมื่อรีเซ็ต ทีวีจะกลับไปเป็นค่าที่ตั้งไว้จากโรงงาน และคุณต้องตั้งรหัสผ่านอีกครั้ง

หมายเหตุ

- ค่าเริ่มต้นของ PIN คือ "1234"
- เพื่อเป็นมาตรการป้องกันไว้ก่อน ให้จดบันทึกรหัสผ่านของคุณและเก็บไว้ในที่ปลอดภัย

เครื่องหมายบนอุปกรณ์

- เครื่องหมายนี้ระบุว่าผลิตภัณฑ์นี้ทำงานด้วยไฟกระพริบ
- เครื่องหมายนี้ระบุว่าผลิตภัณฑ์นี้เป็นอยู่ในประเภทที่ 2 หรือมีการหมุนวนสองชั้นซึ่งไม่จำเป็นต้องมีการต่อสายดิน

ข้อมูลจำเพาะ

รายการ	รุ่น	2T-C50EG1X	2T-C42EG1X	2T-C32EG1X
แผงหน้าจอแอลซีดี		126 ซม.	105 ซม.	80 ซม.
ความละเอียด		2,073,600 พิกเซล (1920 x 1080)		1,049,088 พิกเซล (1366 x 768)
ระบบสีวิดีโอ		PAL/SECAM/NTSC 3.58/NTSC 4.43/PAL 60		
ฟังก์ชันทีวี	ทีวีมาตรฐาน	อนาล็อก	PAL: B/G, D/K, I SECAM: B/G, D/K, K/K1 NTSC: M	
		ดิจิทัล	DTV	
	ช่องรายการที่รับ	VHF/UHF	44.25—863.25 MHz	
	ระบบการตั้งช่อง	ค่าที่ตั้งไว้อัตโนมัติ		
	สเตอริโอ/สองภาษา	NICAM: B/G, I, D/K A2 สเตอริโอ: B/G MTS: M		
ระบบขยายเสียง		10 W x 2	7.5 W x 2	
ช่องเชื่อมต่อ	ANT (อินพุตเสาอากาศ)	75 Ω ชนิด DIN		
	HDMI 1 (ARC)	HDMI (อินพุต HDMI), ARC		
	HDMI 2	HDMI (อินพุต HDMI)		
	HDMI 3	HDMI (อินพุต HDMI)		
	AV IN	AUDIO เข้า, VIDEO เข้า		
	USB 1	USB (เอาต์พุต DC5V 1.5A)		
	USB 2	USB (เอาต์พุต DC5V 1.5A)		
	LAN (10/100 BASE-T)	ตัวเชื่อมต่อเครือข่าย		
	OUTPUT	หูฟัง (ช่องเสียบ φ 3.5 มม.)		
	SERVICE ONLY	แจ็ก φ 3.5 มม.		
โปรโตคอล WIFI		IEEE 802.11 a/b/g/n/ac 2T/2R ดูอัลแบนด์		
ความปลอดภัย WIFI		WPA/WPA/WPA2		
บลูทูธ		V2.1/3.0/4.2/5.1		
ภาษาบนหน้าจอ		ภาษาอังกฤษ/จีนตัวย่อ/จีนดั้งเดิม/อารบิก/ฝรั่งเศส/โปรตุเกส/รัสเซีย/ภาษาไทย/เวียดนาม/อินโดนีเซีย/ภาษามลายู ภาษาอังกฤษ (ฟิลิปปินส์เท่านั้น)		
ข้อกำหนดด้านพลังงาน		AC 110 — 240 V, 50/60 Hz		
อัตราการใช้พลังงาน	รอกการทำงาน	110 W 0.6 W	87 W 0.6 W	56 W 0.6 W
	ขนาด			
	ไม่รวมขาตั้ง กว้าง x ยาว x หนา (มม.)	1118 x 655 x 80	956 x 569 x 81	732 x 466 x 75
	รวมขาตั้ง กว้าง x ยาว x หนา (มม.)	1118 x 720 x 273	956 x 646 x 248	732 x 519 x 195
น้ำหนัก (ไม่รวมขาตั้ง (รวมขาตั้ง))		11.0 กิโลกรัม (11.5 กิโลกรัม)	7.6 กิโลกรัม (7.8 กิโลกรัม)	4.9 กิโลกรัม (5.0 กิโลกรัม)
อุณหภูมิในการทำงาน		0°C ถึง +40°C		

- ตามนโยบายในการพัฒนาที่ต่อเนื่อง ซาร์ป ขอสงวนสิทธิ์ในการออกแบบและเปลี่ยนแปลงข้อมูลจำเพาะของประการในการปรับปรุงผลิตภัณฑ์โดยไม่ต้องแจ้งให้ทราบล่วงหน้า ตัวเลขของข้อมูลด้านประสิทธิภาพที่แสดงไว้เป็นค่าพื้นฐานโดยทั่วไปของผลิตภัณฑ์ซึ่งผลิตภัณฑ์แต่ละตัวอาจมีค่าดังกล่าวที่แตกต่างกัน
- ข้อกำหนดอาจแตกต่างกันออกไป ทั้งนี้ขึ้นอยู่กับประเทศที่เลือก

ข้อควรระวัง

- การติดตั้งโทรทัศน์จอแอลซีดีควรติดตั้งโดยช่างผู้ชำนาญการที่ได้รับการรับรอง ผู้ใช้ไม่ควรพยายามติดตั้งด้วยตนเองทางบริษัทซาร์ปจะไม่รับผิดชอบอุบัติเหตุหรือการบาดเจ็บที่เกิดจากการติดตั้งที่ไม่เหมาะสม
- โปรดอ่านคู่มือการใช้งานที่มาพร้อมกับชุดอุปกรณ์แขวนก่อนเริ่มทำการติดตั้ง
- ห้ามติดตั้งหรือติดตั้งทีวีในลักษณะเอียง

Уважаемый покупатель продукции SHARP

Благодарим Вас за приобретение цветного телевизора с жидкокристаллическим дисплеем SHARP. Для обеспечения безопасности и многих лет бесперебойной эксплуатации Вашего изделия, пожалуйста, перед началом его использования внимательно прочтите пункт Важные меры предосторожности по безопасности.

Важные меры предосторожности по безопасности [РУССКИЙ RU]

- Во избежание падения телевизора и получения травм, он должен устанавливаться на подставке.
- Очистка — Перед очисткой изделия отсоедините шнур питания переменного тока от сетевой розетки. Очищайте изделие мягкой влажной тканью. Запрещается использовать для очистки жидкие или аэрозольные чистящие средства и пропитанную химическими средствами ткань, поскольку эти материалы могут повредить изделие.
- Вода и влага — Не используйте изделие вблизи воды, например, рядом с ванной, умывальником, кухонной мойкой, емкостью для стирки, плавательным бассейном и в сыром подвале.
- Не размещайте на данном изделии вазы или другие емкости с водой. Вода может пролиться на изделие, что приведет к возгоранию или поражению электрическим током.
- Подставка — Не размещайте изделие на неустойчивой тележке, подставке, треноге или столе. Это может вызвать падение изделия, что приведет к серьезным травмам, а также к его повреждению. Используйте только тележку, подставку, треногу, кронштейн или стол, рекомендуемые производителем или продаваемые вместе с изделием. При установке изделия на стене обязательно следуйте инструкциям производителя. Используйте только монтажные детали, рекомендуемые производителем.
- При перемещении изделия, размещенного на тележке, его следует передвигать с максимальной осторожностью. Внезапные остановки, чрезмерные усилия и неровная поверхность пола могут вызвать падение изделия с тележки.
- Вентиляция — Вентиляционные и другие отверстия в корпусе предназначены для вентиляции. Не закрывайте и не загромождайте данные щели и отверстия, так как недостаточная вентиляция может привести к перегреву и/или сокращению срока эксплуатации изделия. Не размещайте изделие на кровати, диване, ковре и на подобных поверхностях, так как они могут закрыть вентиляционные отверстия. Данное изделие не предназначено для встроенной установки; не размещайте его в закрытом пространстве, таком как книжный шкаф или полка, не обеспечив соответствующую вентиляцию, указанную в инструкциях производителя.
- Панель жидкокристаллического дисплея, используемая в данном изделии, сделана из стекла. Поэтому при сильном ударе или ударе острым объектом она может разбиться. В случае повреждения панели жидкокристаллического дисплея будьте осторожны, чтобы не пораниться осколками стекла.
- Источники тепла — Храните изделие вдали от источников тепла, таких как радиаторы, нагреватели, печи и другие изделия, выделяющие тепло (включая усилители).
- Для предотвращения возгорания никогда не размещайте сверху или снизу телевизора какие-либо свечи или открытый огонь.
- Для предотвращения возгорания или поражения электрическим током запрещается пропускать шнур питания переменного тока под телевизором и другими тяжелыми предметами.
- Запрещается класть на изделие тяжелые предметы или вставлять на него. Это может привести к травме, если изделие перевернется. В присутствии детей или домашних животных необходимо соблюдать особую осторожность.
- ЖК-панель изготовлена с использованием высокоточной технологии и имеет не менее 99,99% эффективных пикселей. Отсутствие пикселей 0,01% или меньше или те, которые постоянно горят, не являются неисправностью.
- **Меры предосторожности при транспортировке телевизора**
Запрещается переносить телевизор, удерживая его за экран, или иным образом нажимать на экран. Переносить телевизор должны два человека, удерживая его обеими руками — одной рукой с каждой стороны телевизора.
- Не отображайте неподвижное изображение в течение длительного периода времени, так как это может вызвать появление остаточного изображения.
- Устанавливайте устройство так, чтобы шнур питания переменного тока можно было беспрепятственно отсоединить от сетевой розетки или от гнезда AC INPUT на задней панели телевизора.
- Если телевизор установлен недостаточно устойчиво, это может быть опасно из-за его возможного падения. Можно избежать многих травм, особенно у детей, предприняв такие простые меры предосторожности, как:
 - Использование тумбочек или стоек, рекомендованных производителем телевизора.
 - Использование только такой мебели, которая может служить надежной подставкой для телевизора.
 - Обеспечение, что телевизор не выступает за края мебели, используемой в качестве подставки.
 - Не размещать телевизор на высокой мебели (например, на шкафах или книжных шкафах) без крепления такой мебели и телевизора к соответствующей опоре.
 - Не устанавливать телевизор на ткан, постеленную на служащую подставкой мебель.
 - Объяснить детям опасность попыток забираться на мебель, чтобы дотянуться до телевизора и его органов управления.
- Не устанавливайте телевизор в месте возможного каплеобразования, например, под кондиционером или рядом с увлажнителем.
 - Попадание капель воды на телевизор или внутрь может привести к возгоранию, поражению электрическим током или нарушению его работоспособности.
 - Рекомендуется устанавливать телевизор на расстоянии не менее 1м от розетки питания кондиционера.

Первоначальная инсталляция

ПРИМЕЧАНИЕ

- Приведенные в этом руководстве чертежи даны применительно к модели 2T-C42EG1X.

При первом использовании телевизора последовательно выполните приведенные ниже пункты один за другим. В зависимости от установки и подключения телевизора некоторые пункты могут быть необязательными.

- 1 Подсоедините антенный кабель к гнезду антенны.



- 2 Вставьте шнур питания в розетку переменного тока.

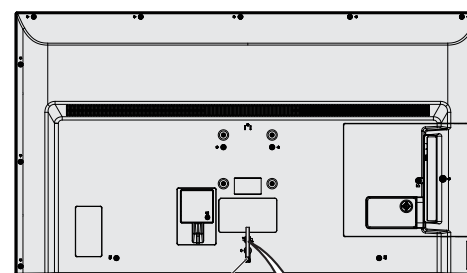

Кабельная стяжка

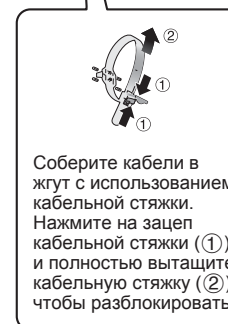

Соберите кабели в жгут с использованием кабельной стяжки. Нажмите на зацеп кабельной стяжки (1) и полностью вытащите кабельную стяжку (2), чтобы разблокировать.

- 3 Нажмите кнопку (НАЖИМАЕМАЯ КНОПКА) на телевизоре.

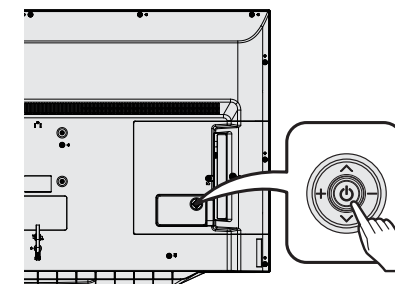



- 4 Запуск первоначальной установки.
 - Следуйте инструкциям по телевизору экран для установки настроек.

- Расположите телевизор вблизи сетевой розетки так, чтобы штепсельная вилка была в пределах досягаемости.
- Конфигурация устройств в некоторых странах может отличаться.

Просмотр электронного руководства

Просмотр встроенного руководства по эксплуатации

Отображение на экране встроенную инструкцию по эксплуатации. Вы можете прочитать информацию о том, как пользоваться этим устройством.

- 1 Нажмите кнопку  (ДОМОЙ) для вывода экрана ДОМ, нажмите  для выбора «Вручную», а затем нажмите кнопку **ENTER**. При этом откроется встроенное руководство по эксплуатации.
- 2 При выборе содержания отображается соответствующая страница.

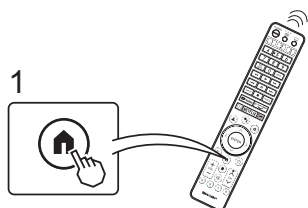
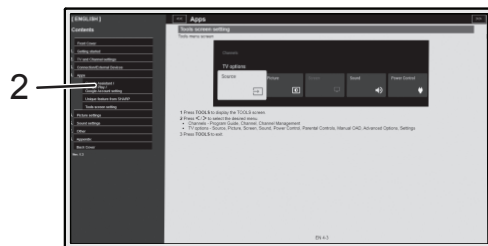

Приложение

Поиск и устранение неисправностей

Нижеуказанные проблемы не всегда вызываются неисправностями. Проверьте телевизор несколько раз, прежде чем сдавать его в ремонт.

Проблема	Возможное решение
• Не включается питание.	<ul style="list-style-type: none"> • Проверьте, нажали ли Вы кнопку POWER на пульте дистанционного управления. • Не отсоединился ли шнур питания переменного тока? • Включено ли питание?
• Пульт дистанционного управления не работает.	<ul style="list-style-type: none"> • Установлены ли батарейки с соблюдением полярности (+, -)?
• Нет изображения.	<ul style="list-style-type: none"> • Правильно ли выполнено подключение к другим компонентам?
• Нет звука.	<ul style="list-style-type: none"> • Правильно ли выполнено подключение к другим компонентам?

Удаление пароля



Если вы забыли пароль, удалите его, используя следующую процедуру.

- 1 На экране Приборная доска выберите «Настройки» > «Система» > «Об устройстве» > «Сброс» > «Сброс настроек», а затем нажмите **ENTER**.
- 2 В случае проведения процедуры сброса настроек будут применены заводские настройки телевизора, и вам потребуется снова задать пароль.

ПРИМЕЧАНИЕ

- По умолчанию в качестве PIN используется «1234».
- В целях безопасности запишите свой пароль и храните его в надежном месте.

Символы на оборудовании

-  • Этот знак указывает, что изделие работает от сети переменного тока.
-  • Этот знак означает электрическое устройство с изоляцией класса 2 или двойной изоляцией, для которого не требуется подключение к земле (заземление).

Технические характеристики

Опция	Модель	2T-C50EG1X	2T-C42EG1X	2T-C32EG1X
ЖК-панель		126 см	105 см	80 см
Разрешение		2 073 600 пикселей (1920 x 1080)		1 049 088 пикселей (1366 x 768)
Цветовая система видеосигнала		PAL/SECAM/NTSC 3.58/NTSC 4.43/PAL 60		
Функция телевизора	Телевизионный стандарт	Аналоговый	PAL: B/G, D/K, I SECAM: B/G, D/K, K/K1 NTSC: M	
		Цифровой	DTV	
	Принимаемый канал	VHF/UHF	44,25 – 863,25 МГц	
	Система настройки телевизионных каналов	Автоматическая предустановка		
	СТЕРЕО/ДУВЯЗЫЧНЫЙ	NICAM: B/G, I, D/K A2 стерео: B/G MTS: M		
Усилитель звука		10 Вт × 2	7,5 Вт × 2	
Терминалы	ANT (антенный вход)	75 Ом, тип DIN		
	HDMI 1 (ARC)	HDMI (вход HDMI), ARC		
	HDMI 2	HDMI (вход HDMI)		
	HDMI 3	HDMI (вход HDMI)		
	AV IN	АУДИОВХОД, ВИДЕОВХОД		
	USB 1	USB (выход DC5V 1,5A)		
	USB 2	USB (выход DC5V 1,5A)		
	LAN (10/100 BASE-T)	Подключение к сети		
	OUTPUT	Наушники (φ 3,5 мм стерео)		
	SERVICE ONLY	Гнездо φ 3,5 мм		
WIFI-протокол		IEEE 802.11 a/b/g/n/ac 2T/2R двухдиапазонный		
Безопасность Wi-Fi		WFA/WPA/WPA2		
Bluetooth		V2.1/3.0/4.2/5.1		
Язык экранного меню		Английский/Упрощенный Китайский/Традиционный китайский/Арабский/Французский/Португальский/Русский/Тайский/Вьетнамский/Индонезийский/Малайский Английский (только Филиппины)		
Требования к электросети		110 — 240 В переменного тока, 50/60 Гц		
Потребляемая мощность в режиме ожидания		110 Вт 0,6 Вт	87 Вт 0,6 Вт	56 Вт 0,6 Вт
Размеры	без подставки Ш x B x Г (мм)	1118 x 655 x 80	956 x 569 x 81	732 x 466 x 75
	с подставкой Ш x B x Г (мм)	1118 x 720 x 273	956 x 646 x 248	732 x 519 x 195
Масса без подставки (с подставкой)		11,0 кг (11,5 кг)	7,6 кг (7,8 кг)	4,9 кг (5,0 кг)
Эксплуатационная температура		0°C до +40°C		

- В связи с постоянным совершенствованием продукции, фирма SHARP оставляет за собой право внесения изменений в дизайн и технические характеристики без предварительного уведомления. Указанные технические характеристики являются номинальными значениями выпускаемых аппаратов. Характеристики отдельных аппаратов могут несколько отличаться от этих величин.
- В зависимости от выбранной страны, некоторые характеристики могут отличаться от указанных.

ПРЕДУПРЕЖДЕНИЕ

- Установка телевизоров с жидкокристаллическим дисплеем требует специальных навыков и поэтому должна выполняться только квалифицированным сервисным персоналом. Пользователям не следует выполнять ее самостоятельно. Фирма SHARP не несет ответственности за несоответствующую установку или установку, которая приведет к повреждению изделия или травме человека.
- Перед началом работы необходимо внимательно ознакомиться с инструкциями, входящими в комплект кронштейна.
- Не устанавливайте / устанавливайте телевизор в наклонном состоянии.

Hurmatli SHARP mahsuloti xaridori

SHARP LCD rangli televizor mahsulotini sotib olganingiz uchun minnatdorchiilik bildiramiz. Mahsulotning xavfsizligi ta'minlash vaundan uzoq yillar davomida foydalana olishingiz uchun marhamat qilib avval Muhim xavfsizlik choralari ushbu mahsulotdan foydalanishdan ko'rib chiqing.

Muhim Xavfsizlik Choralari

[O'ZBEK TILIDA UZ]

- Televizor tushib ketib, jarohat yetkazmasligi uchun taglik mahkamlanishi kerak.
- Tozalash — Mahsulotni tozalashdan oldin tokdan uzing. Tozalashda yumshoq nam lattadan foydalaning. Suyuq tozalash vositalari, aërozollar yoki kimyoviy lattadan foydalanmang, bular mahsulotga shikast yetkazishi mumkin.
- Suv va namlik — Mahsulotni vanna, qo'l-bet yuvgich, oshxona idish yuvish joyi, kir yuvish idishlari, basseyn yonida va zax yerto'lada ishlatmang.
- Mahsulot ustiga guldon yoki boshqa suv to'ldirilgan idishlarni qo'ymang. Suv mahsuloti ustiga to'kilib, yong'inga yoki elektr toki urishiga sabab bo'lishi mumkin.
- Taglik — mahsulotni turg'un bo'lmagan aravacha, taglik, uch oyoqli stolcha yoki stolga qo'ymang. Shunday qilsangiz, mahsulotning tushib ketishi va shaxsiy hamda mahsulotning jarohatlanishiga sabab bo'lishi mumkin. Faqatgina ishlab chiqaruvchi tomonidan maslahat berilgan yoki mahsulot bilan birga sotilgan aravacha, taglik, uch oyoqli stolcha, tayanch yoki stoldan foydalaning. Mahsulotni devorga mustahkamlayotganingizda ishlab chiqaruvchining tavsiyalariga rioya qiling. Ishlab chiqaruvchi tavsiya qilgan montaj asboblardan foydalaning.
- Aravachada joylashgan mahsulotni joyini o'zgartirganda uni juda katta ehtiyotkorlik bilan harakatlantirish kerak. To'satdan to'xtash, ortiqcha kuch va notekis pol yuzasi mahsulotni aravachada tushib ketishiga sabab bo'lishi mumkin.
- Ventilatsiya — Korpusdagi shamollatish va boshqa tirqishlar ventilatsiya maqsadida ishlangan. Bu tirqishlarni yopib yoki to'sib qo'ymang, yetarsiz ventilatsiya mahsulotning qizib ketishiga va/yoki uning umrining qisqarishiga olib kelishi mumkin. Mahsulotni yotoq, divan, sholcha yoki boshqa shunga o'xshash yuza ustiga qo'ymang, chunki ular ventilatsiya tirqishlarini to'sib qo'yishi mumkin. Ushbu mahsulot biron narsaning ichiga o'rnatilishi uchun ishlab chiqarilmagan; mahsulotga kerakli ventilatsiyani ta'minlamasdan va ishlab chiqaruvchining tavsiyalariga rioya qilmasdan kitob javoni yoki tokcha kabi yopiq joyga o'rnatmang.
- Ushbu mahsulotdagi LCD paneli shishadan ishlab chiqarilgan. Shuning uchun u qattiq zarba yoki o'tkir buyum bilan urilganda sinishi mumkin. Agar LCD panel sinisa, singan shisha bo'laklaridan jarohatlanishdan ehtiyot bo'ling.
- Issiqlik manbalari — mahsulotni radiator, isitgich, pechlar va boshqa issiqlik chiqaruvchi mahsulotlardan (kuchaytirgichlardan ham) uzoq tuting.
- Yong'in oldini olish uchun televizor usti yoki yaqiniga har qanday sham turi yoki ochiq olovni joylashtirmang.
- O't chiqishi yoki elektr toki urishini oldini olish uchun elektr toki shnurini televizor yoki boshqa og'ir buyumlar ostidan o'tkazmang.
- Ushbu mahsulot ustiga og'ir buyumlar qo'ymang yoki o'zingiz uning ustiga chiqmang. Agar mahsulot ag'darilib ketsa, jarohatlanishingiz mumkin. Yoningizda bolalar yoki uy jonivorlari bo'lsa, ehtiyotkorlikka alohida e'tibor qarating.
- LCD panel juda yuqori aniqlikdagi texnologiyada ishlab chiqarilgan va 99,99% va undan yuqori samarali piksellarga ega. 0,01% yoki undan kam nuqsonli yoki doimo yonib turadigan piksellar ishlaymay qolmaydi.
- **Televizorni tashishda ehtiyotkorlik choralari**
 - Televizorni tashiyotganda ekranga bosim tushishiga aslo yo'l qo'ymang. Televizorni doim ikki kishi birgalikda ikki qo'l bilan tutgan holda ko'taring — televizorning ikkala tomonidan ushlang.
 - Harakatsiz tasvirni uzoq vaqt ko'rsatib turmang, chunki bu qolgan tasvirni paydo bo'lishiga olib kelishi mumkin.
 - Mahsulotni shunday o'rnatmangki, shurni rozetkaga hech qanday to'siqlarsiz kirgizib chiqarish imkonini bo'lsin.
 - Agar televizor yetarlicha turg'un yerga joylashtirilmasa, tushib ketish xavfi bo'ladi. Ko'pgina jarohatlar, ayniqsa bolalarga yetkaziladigan jarohatlar quyidagi oddiy choralarni ko'rish bilan oldi olinadi:
 - Televizor ishlab chiqaruvchilari tomonidan tavsiya qilingan korpus yoki tagliklardan foydalanib.
 - Televizorni xavfsiz ushlab turadigan mebel ishlatib.
 - Mebel qirg'oqlaridan televizor chiqib qolmasa.
 - Televizorni baland mebellarga mebel va televizorni kerakli tirgakga suyamasdan joylashtirmaslik (masalan, idish javoni yoki kitob javoniga).
 - Televizor va mebel orasiga solingan mato yoki boshqa materiallar ustiga televizorni o'rnatmaslik.
 - Bolalarni mebel ustiga chiqib televizorga yoki uning boshqaruv qismlariga intilishlari xavfli ekanligini tushuntirish.
 - Televizorni suv tegadigan joyga, jumladan havo konditsioneri tagiga yoki havo namlagichi yaqiniga o'rnatmang.
 - Televizorga suv tomchilasa va ichiga suv kirs, yong'in kelib chiqishi, tok urishi yoki noto'g'ri ishlashi mumkin.
 - Televizorni havo konditsioneri havo chiqaradigan joydan kamida 1m uzoqlikda o'rnatishni maslahat beramiz.

Ilk o'rnatish

IZOH

- Bu qo'llanmada ishlatilgan chizmalar 2T-C42EG1X modeliga tegishli.

Televizorni ilk marta ishlatayotganda quyidagi bosqichlarga rioya qiling. Televizorni o'rnatish va ulashdan kelib chiqib, ba'zi bosqichlarni bajarmasa ham bo'lishi mumkin.

- 1 Antenna kabelini antenna ulanish nuqtasiga ulang.



- 2 Shnurni rozetkaga ulang.

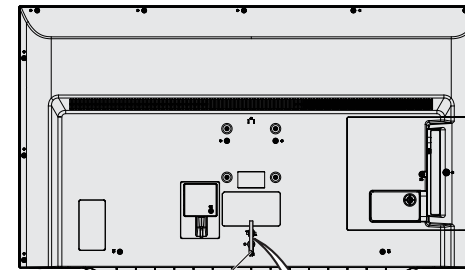

Kabel bog'ichi

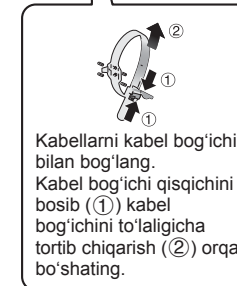

Kabellarni kabel bog'ichi bilan bog'lang. Kabel bog'ichi qisqichini bosib (1) kabel bog'ichini to'laligicha tortib chiqarish (2) orqali bo'shating.

- 4 Ilk o'rnatish dasturini ochish.
 - Televizordagi ko'rsatmalarga amal qiling sozlamalarni o'rnatish uchun ekran.
- Televizorni rozetkaga shunday yaqin joyga qo'yingki, quvvat manbaiga yetishi qiyin bo'lmasin.
 - Mahsulot shakli ba'zi davlatlarda o'zgacha bo'ladi.

E-qo'llanmani ko'rish

Ichki foydalanish yo'riqnomasini ko'rish

Ekranida foydalanish qo'llanmasini ko'rsatadi. Bu qurilmani qanday ishlatishga oid ma'lumotni o'qishingiz mumkin.

- 1 BOSH ekranni ko'rsatish uchun **(ASOSIY SAHIFA)** tugmasini bosib, **</>** to ni bosibg "Manual"ni tanalang va so'ng **ENTER**ni bosib. Ichki foydalanish yo'riqnomasi ko'rsatiladi.
- 2 Kontentni tanlasangiz, sahifasi ko'rsatiladi.

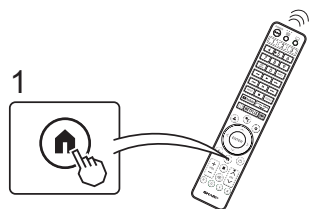
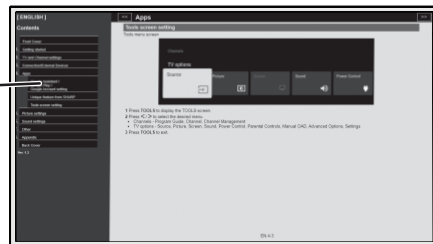

Ilova

Nosozliklarni yo'q qilish

Quyidagi muammolar doim ham noto'g'ri ishlashdan kelib chiqmaydi. Ta'mirlashdan oldin televizorni yana tekshirib ko'ring.

Muammo	Muammoning mumkin bo'lgan yechimi
• Energiya quvvati yo'qilmayapti.	• Pultda POWER tugmasini bosgan-bosmaganingizni tekshiring. • Tok simi olib tashlanganmi? • Quvvat yo'qildimi?
• Masofaviy boshqaruv pul'ti ishlamayapti.	• Batareyalarning qarama-qarshi qutblari (+, -) e'tiborga olinib pultga qo'inganmi?
• Hech narsa tasvirlanmayapti.	• Boshqa komponentlarga to'g'ri ulanganmi?
• Ovoz yo'q.	• Boshqa komponentlarga to'g'ri ulanganmi?

PAROLNI O'CHIRISH

Agar parolni unutsangiz, quyidagi bosqichlarga amal qilgan holda uni o'chirib tashlang.

- 1 Boshqaruv paneli ekranidan, "Settings" > "System" > "About" > "Reset" > "Factory reset" ni tanlang va so'ng **ENTER**ni bosib.
- 2 Sozlamalarni asliga qaytarganda, televizor zavodda sozlangan qiymatlarga qaytadi va parolni qaytadan o'rnatish zarur bo'ladi.

IZOH

- Zavodda o'rnatilgan PIN "1234".
- Ehtiyot chorasi sifatida parolingizni bir joyga yozib qo'ying va uni xavfsiz joyda saqlang.

Uskunaga qo'yilgan belgilar

- Bu belgi uskunaning o'zgaruvchan kuchlanishda ishlashini bildiradi.
- Bu belgi II-sinfga tegishli yoki ikki qatlamli izolyatsiyali elektr jihozni bildiradi, bu uskunani yerga ulash shart emas.

Texnik tavsiflar

Rejim	Model	2T-C50EG1X	2T-C42EG1X	2T-C32EG1X
LCD panel		126 sm	105 sm	80 sm
Aniqlik (muayyan maydon uchun piksellar soni)		2,073,600 piksellari (1920 x 1080)		1,049,088 piksellari (1366 x 768)
Videoning rangli tizimi		PAL/SECAM/NTSC 3.58/NTSC 4.43/PAL 60		
TV funksiyasi	Televizor -Standart	Analog	PAL: B/G, D/K, I SECAM: B/G, D/K, K/K1 NTSC: M	
		Raqamli	DTV	
	Qabul qilish kanali	VHF/UHF	44,25—863,25 MGts	
	TV-signal topish tizimi		Avtomatik oldindan sozlash	
	STEREO/IKKI TILLI		NICAM: B/G, I, D/K A2 stereo: B/G MTS:M	
Audio amplifier		10 W x 2	7,5 W x 2	
Terminals	ANT (antenna kirish joyi)	75 Ω DIN turidagi		
	HDMI 1 (ARC)	HDMI (HDMI kirish joyi), ARC		
	HDMI 2	HDMI (HDMI kirish joyi)		
	HDMI 3	HDMI (HDMI kirish joyi)		
	AV IN	AUDIO kirish joyi, VIDEO kirish joyi		
	USB 1	USB (DC5V 1,5A chiqish)		
	USB 2	USB (DC5V 1,5A chiqish)		
	LAN (10/100 BASE-T)	Tarmoq ulanish joyi		
	OUTPUT	Quloqchin (φ 3.5 mm stereo)		
	SERVICE ONLY	φ 3,5 mm shteker		
WIFI protokoli	IEEE 802.11 a/b/g/n/ac 2T/2R Dual Band			
WIFI xavfsizligi	WFA/WPA/WPA2			
Bluetooth	V2.1/3.0/4.2/5.1			
OSD Tili	Ingliz/Xitoy (osonlashtirilgan yozuv)/An'anaviy xitoy tili/Arab tili/Frantsuz/Portugal/Russ/Tayland tili/Vyetnam/Indoneziya tili/Malay			
	Ingliz (Faqat Filippin Respublikasi)			
Elektr quvvatga bo'lgan talablar	O'zgaruvchan tok 110 — 240 V, 50/60 Gts			
Quvvat sarfi	kutish rejimida	110 Vt	87 Vt	56 Vt
		0,6 Vt	0,6 Vt	0,6 Vt
O'lchamlari	tagliksiz E x B x Ch (mm)	1118 x 655 x 80	956 x 569 x 81	732 x 466 x 75
	taglik bilan E x B x Ch (mm)	1118 x 720 x 273	956 x 646 x 248	732 x 519 x 195
Tagliksiz vazni (taglik bilan)		11,0 kg (11,5 kg)	7,6 kg (7,8 kg)	4,9 kg (5,0 kg)
Ishlash harorati		0°C dan +40°C		

- Muntazam yaxshilash siyosatining bir qismi sifatida, SHARP oldindan e'lon qilmasdan dizaynga va texnik xarakteristikalariga o'zgarish kiritish huquqiga ega. Berilgan texnik tavsiflar ishlab chiqariladigan uskunalarining nominal ko'rsatgichidir. Ayrim uskunalarda bu o'lchamlar farqlanishi imkon mavjud.
- Tanlangan mamlakatga qarab, xarakteristikasi farqlanishi mumkin.

EHTIYOT BO'LING

- Suyuq kristalli televizorni o'rnatish uchun maxsus tajriba kerak, uni malakali mutaxassis amalga oshirsin. SHARP kompaniyasi televizor shikastlanishi yoxud odam jarohatlanishiga keltiruvchi xato o'rnatish yoki noto'g'ri o'rnatish uchun javobgar emas.
- Ishni boshlashdan oldin kronshteyn bilan kelgan yo'riqnomalarni diqqat qilib o'qing.
- Televizorni egilish holatida o'rnatmang / o'rnatmang.

親愛的 SHARP 顧客

衷心感謝您購買 SHARP 液晶電視機。為確保安全使用本機及令本機更加耐用，請務必在使用本產品前仔細閱讀重要的安全注意事項。

重要的安全注意事項

[中文]

- 必須安裝台座，以防止電視機跌落造成傷害。
 - 清潔—清潔產品前，請從交流電源插座上拔下交流電源線。使用柔軟濕潤的布料來清潔產品。請勿使用液態清潔劑，氣溶膠清潔劑或沾染化學成分的布料來清理，因為此類材料可能會損壞產品。
 - 水和潮濕 — 不要在近水之處使用本機，例如在靠近洗澡盆，洗臉盆，廚房洗滌槽，洗衣盆，游泳池等，也不要潮濕的地下室中使用。
 - 請勿在本機之上放置花瓶或任何其他盛水的容器。若有水滴濺到本機上，就可能引起火災或觸電。
 - 不要將本機放置於不穩定的推車，台座，三腳架或桌面上。不穩固的基座可能會使本機掉落，導致嚴重的人身傷害以及造成產品損壞。請僅使用本製造商所推薦或與本產品配套出售的推車，台座，三腳架，托架或桌子。將本機安裝與牆上時，請務必遵照本製造商的指示。而且只可以使用本製造商所推薦的安裝器材。
 - 將本機放置於推車上搬運時，必須小心注意安全。急停，用力過度，地面不平等等，都會導致本機從推車上掉落。
 - 通風 — 本機外殼上的散熱孔與其他開口處都是用於散熱通風。請勿堵塞這些散熱孔或開口處，通風散熱不良會使本機過熱和/或縮短本機的使用壽命。請勿將本機置於臥室，沙發，地毯或其他類似物品上，因為這些物品會堵塞散熱通風孔。本機之設計不適用於嵌入式安裝；所以不要將本機置於像書櫃，機架等封閉之處，除非提供合適的通風或遵照本製造商的指示安裝。
 - 本機所用之液晶電視機用玻璃製造的。因此，在受到強力撞擊或遭到尖銳物品刻劃時會破損。萬一液晶電視機破碎，請小心不要被破碎玻璃割傷。
 - 熱源 — 請勿讓本機接近熱源，如暖氣機，加熱器，爐灶或者其他任何會產生熱能的產品（包括廣大機在內）。
 - 為防止發生火災，請勿將任何種類的蠟燭或火焰置於電視機上或其附近。
 - 為了防止火災或觸電的危險，請勿將交流電源線置於電視機或其他重物下。
 - 請勿在本機之上放置重物或攀爬於本機之上。這樣做可能導致本機傾倒而造成傷害。特別要注意附近的兒童和寵物。
 - 液晶螢幕採用極高精度技術製造，有效像素達到 99.99% 以上。0.01% 或以下的缺失像素，或者那些始終亮著的像素不是故障。
- 在搬運電視機時的注意事項**
- 在搬運電視機時，切勿握持或施加壓力於顯示屏上。任何時候都必須由兩個人或多人用雙手搬運 — 電視機的每一側用一雙手握住。
- 請勿長時間顯示靜止畫面，這可能會導致殘留影像。
 - 請將本機安裝於能夠很容易地將交流電源線從交流電源插座和本機機背後的 AC INPUT（交流電源輸入）端子上撥出的地方。
 - 如果電視不是放置在平穩的地方，電視機可能有掉落的危險。很多尤其對於兒童的傷害，可以通過採取簡單的預防措施而避免，例如：
 - 使用本電機製造商所推薦的櫥櫃或台座。
 - 僅使用可以安全支撐電視的家具。
 - 確保電視沒有外伸在支撐家具的邊緣。
 - 在沒有錨固家具和電視於適合的支座的情況下，勿將電視放置在高的家具上（例如櫥櫃或書架）。
 - 請勿將電視放置在布料或其他放置在電視和支撐家具之間的物質上。
 - 教導兒童有關攀爬家具以觸及電視或控制器的危險。
 - 請勿將電視機安裝在空調機下方或加濕器附近等會受到水滴影響的位置。
 - 水滴掉落在電視機上並進入其中可能會造成起火，電擊或故障。
 - 建議您將電視機安裝在距離冷氣出口至少 1 米的位置。

初始安裝

註

- 本手冊中使用的插圖是根據 2T-C42EG1X。

第一次使用本電視機時，請按照以下步驟逐一操作。視您的電視機安裝與連接而定，可能不需要進行某些步驟。

- 將天線連接線連接至天線端子。

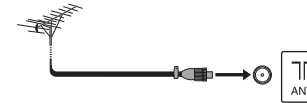

- 將交流電源線插入交流電源插座。

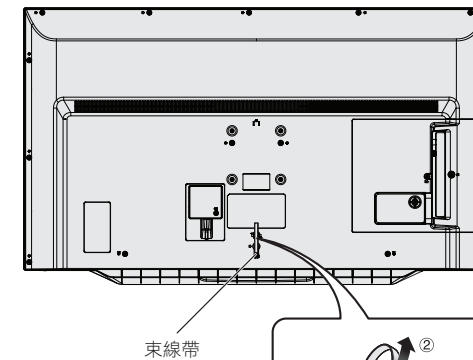

- 將電視機放在靠近交流電源插座的位置，以便電源插頭就近使用。

- 按下電視機上的 (飛梭鍵)。

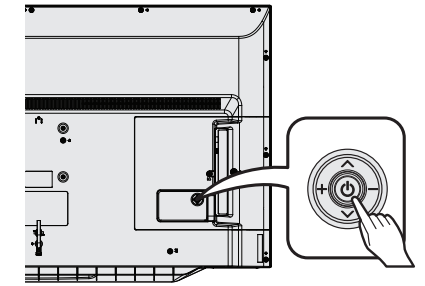

- 執行初始安裝。
 - 按照電視機螢幕上的指示設置設定。

觀看電子手冊

觀看內建操作手冊

內建操作指南顯示於螢幕上。您可以閱讀此裝置的操作說明。

- 1 按下 **HOME** (首頁)，顯示 HOME (首頁) 畫面，按下 **←/→** 選擇「手冊」，然後按下 **ENTER** (確定)。將顯示內建操作手冊畫面。
- 2 選擇目錄時，將顯示其頁面。

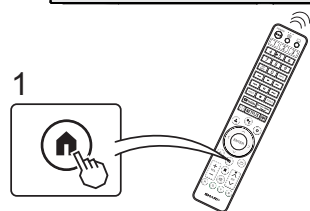
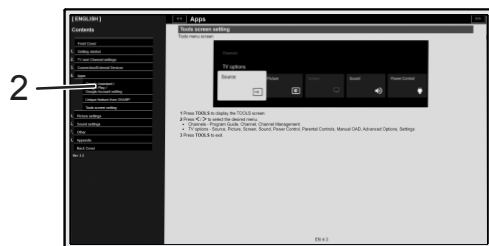

附錄

疑難排解

下述問題並非一定由於故障而引起。將電視機送修之前，請再次檢查電視機。

問題	可能的解決方案
<ul style="list-style-type: none"> 沒有電源。 	<ul style="list-style-type: none"> 檢查是否按下了遙控器上的 POWER (電源)。 AC電源線是否中斷連接？ 主電源是否被打開？
<ul style="list-style-type: none"> 遙控器無法運作。 	<ul style="list-style-type: none"> 電池是否按極性 (+、-) 放入？
<ul style="list-style-type: none"> 沒有影像。 	<ul style="list-style-type: none"> 與其他組件的連接是否正確？
<ul style="list-style-type: none"> 沒有聲音。 	<ul style="list-style-type: none"> 與其他組件的連接是否正確？

清除密碼

如果您忘記了密碼，請依照下列步驟來清除密碼。

- 1 在 DASHBOARD (儀表板) 畫面中，選擇「設定」>「系統」>「關於」>「重設」>「回復原廠設定」，然後按下 **ENTER** (確定)。
- 2 電視機重置後將恢復原廠設定，需重設密碼。

註

- 預設 PIN 為「1234」。
- 以防萬一，請記下密碼並妥善保管。

設備上的符號



- 此標誌表示產品在交流電壓下工作。



- 此標誌表示 II 類或雙重絕緣電器，其中產品不需要電氣接地的安全連接。

規格

項目	型號	2T-C42EG1X	2T-C32EG1X	
液晶面板		105 cm	80 cm	
解析度		2,073,600 像素 (1920 × 1080)	1,049,088 像素 (1366 × 768)	
視頻彩色系統		PAL / SECAM / NTSC 3.58 / NTSC 4.43 / PAL 60		
電視功能	電視-標準	模擬	PAL: B/G, D/K, I SECAM: B/G, D/K, K/K1 NTSC: M	
		數碼	DTMB	
	接收頻道	VHF/UHF	44.25—863.25 MHz	
		數碼地面廣播	52.50—866.00 MHz	
	電視-調諧系統	自動預設		
立體聲/雙語	NICAM: B/G, I, D/K A2 立體聲: B/G MTS: M			
音頻放大器		7.5 W × 2		
端子	天線	75 Ω DIN 型		
	HDMI 1 (ARC) (輸入 1)	HDMI (HDMI 輸入) · ARC		
	HDMI 2 (輸入 2)	HDMI (HDMI 輸入)		
	HDMI 3 (輸入 3)	HDMI (HDMI 輸入)		
	AV IN (影音輸入)	音頻輸入 · 視訊輸入		
	USB 1	USB (DC5V 1.5A 輸出)		
	USB 2	USB (DC5V 1.5A 輸出)		
	LAN (乙太網絡) (10/100 BASE-T)	網路連接器		
	輸出	耳機 (φ 3.5 mm 立體聲)		
	SERVICE ONLY (僅供售後服務使用)	φ 3.5 mm 插孔		
WIFI 協議		IEEE 802.11 a/b/g/n/ac 2T/2R 雙頻		
WIFI 安全		WPA/WPA2		
Bluetooth		V2.1/3.0/4.2/5.1		
螢幕顯示語言		英文 / 簡體中文 / 繁體中文 (香港)		
額定電壓額定頻率		AC 110 - 240 V, 50/60 Hz		
額定消耗電功率	待機	87 W	56 W	
		0.6 W	0.6 W	
尺寸	不含台座 寬 × 高 × 深 (mm)	956 × 569 × 81	732 × 466 × 75	
	含台座 寬 × 高 × 深 (mm)	956 × 646 × 248	732 × 519 × 195	
不含台座重量 (含台座重量)		7.6 kg (7.8 kg)	4.9 kg (5.0 kg)	
操作溫度		0°C 到 + 40°C		

- 作為不斷改進政策的一部份，SHARP 保留改進產品而變更設計和規格的權利，恕不另行通知。以上性能規格的數值為產品設備的標稱值。個別設備的相關數值可能略有差異。

警告

- 安裝液晶電視需要專業技術，因此必須由合格的維修人員進行。顧客不應自行嘗試安裝。SHARP 對由於安裝不當或安裝造成的事故或傷害不承擔任何責任。
- 開始操作前，請詳細閱讀托架隨附的說明。
- 請勿在傾斜狀態下安裝/壁掛電視。

Appendix

Trademarks

Manufactured under license from Dolby Laboratories. Dolby, Dolby Audio, and the double-D symbol are trademarks of Dolby Laboratories Licensing Corporation.

The terms HDMI, HDMI High-Definition Multimedia Interface, HDMI trade dress and the HDMI Logos are trademarks or registered trademarks of HDMI Licensing Administrator, Inc.

The Wi-Fi CERTIFIED™ Logo is a certification mark of Wi-Fi Alliance®.

The Bluetooth® word mark and logos are registered trademarks owned by Bluetooth SIG, Inc. and any use of such marks by SHARP Corporation is under license. Other trademarks and trade names are those of their respective owners.

ANY USE OF THIS PRODUCT IN ANY MANNER OTHER THAN PERSONAL USE THAT COMPLIES WITH THE MPEG-2 STANDARD FOR ENCODING VIDEO INFORMATION FOR PACKAGED MEDIA IS EXPRESSLY PROHIBITED WITHOUT A LICENSE UNDER APPLICABLE PATENTS IN THE MPEG-2 PATENT PORTFOLIO, WHICH LICENSE IS AVAILABLE FROM MPEG LA, LLC, 6312 S. Fiddlers Green Circle, Suite 400 E, Greenwood Village, Colorado 80111 U.S.A.

THIS PRODUCT IS LICENSED UNDER THE VC-1 PATENT PORTFOLIO LICENSE FOR THE PERSONAL AND NON-COMMERCIAL USE OF A CONSUMER TO (i) ENCODE VIDEO IN COMPLIANCE WITH THE VC-1 STANDARD ("VC-1 VIDEO") AND/OR (ii) DECODE VC-1 VIDEO THAT WAS ENCODED BY A CONSUMER ENGAGED IN A PERSONAL AND NON-COMMERCIAL ACTIVITY AND/OR WAS OBTAINED FROM A VIDEO PROVIDER LICENSED TO PROVIDE VC-1 VIDEO. NO LICENSE IS GRANTED OR SHALL BE IMPLIED FOR ANY OTHER USE. ADDITIONAL INFORMATION MAY BE OBTAINED FROM MPEG LA, L.L.C. SEE [HTTP://WWW.MPEGLA.COM](http://www.mpegla.com)

THIS PRODUCT IS LICENSED UNDER THE AVC PATENT PORTFOLIO LICENSE FOR THE PERSONAL USE OF A CONSUMER OR OTHER USES IN WHICH IT DOES NOT RECEIVE REMUNERATION TO (i) ENCODE VIDEO IN COMPLIANCE WITH THE AVC STANDARD ("AVC VIDEO") AND/OR (ii) DECODE AVC VIDEO THAT WAS ENCODED BY A CONSUMER ENGAGED IN A PERSONAL ACTIVITY AND/OR WAS OBTAINED FROM A VIDEO PROVIDER LICENSED TO PROVIDE AVC VIDEO. NO LICENSE IS GRANTED OR SHALL BE IMPLIED FOR ANY OTHER USE. ADDITIONAL INFORMATION MAY BE OBTAINED FROM MPEG LA, L.L.C. SEE [HTTP://WWW.MPEGLA.COM](http://www.mpegla.com)

THIS PRODUCT IS LICENSED UNDER THE MPEG-4 VISUAL PATENT PORTFOLIO LICENSE FOR THE PERSONAL AND NON-COMMERCIAL USE OF A CONSUMER FOR (i) ENCODING VIDEO IN COMPLIANCE WITH THE MPEG-4 VISUAL STANDARD ("MPEG-4 VIDEO") AND/OR (ii) DECODING MPEG-4 VIDEO THAT WAS ENCODED BY A CONSUMER ENGAGED IN A PERSONAL AND NON-COMMERCIAL ACTIVITY AND/OR WAS OBTAINED FROM A VIDEO PROVIDER LICENSED BY MPEG LA TO PROVIDE MPEG-4 VIDEO. NO LICENSE IS GRANTED OR SHALL BE IMPLIED FOR ANY OTHER USE. ADDITIONAL INFORMATION INCLUDING THAT RELATING TO PROMOTIONAL, INTERNAL AND COMMERCIAL USES AND LICENSING MAY BE OBTAINED FROM MPEG LA, L.L.C. SEE [HTTP://WWW.MPEGLA.COM](http://www.mpegla.com)

Dimensional Drawing

2T-C50EG1X

Unit : mm

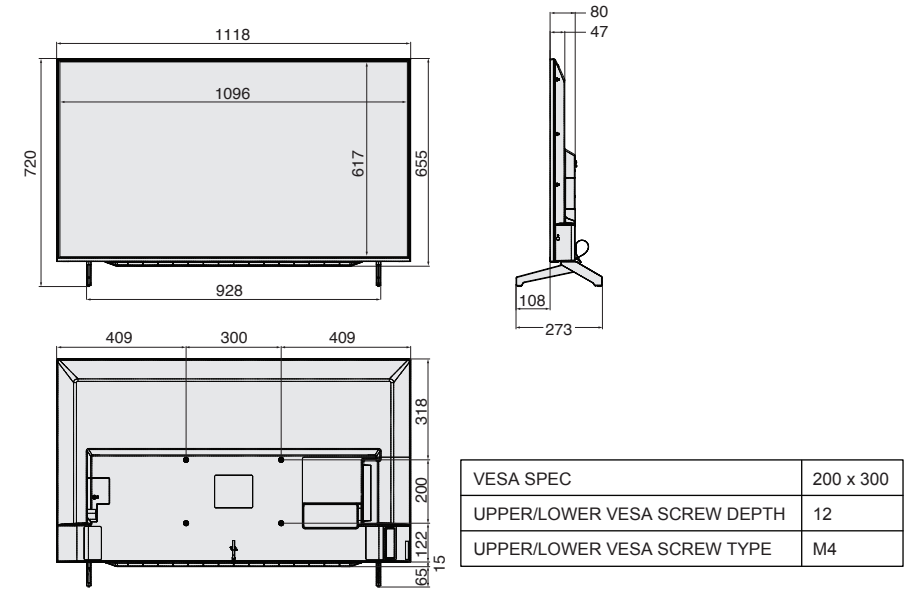

2T-C42EG1X

Unit : mm

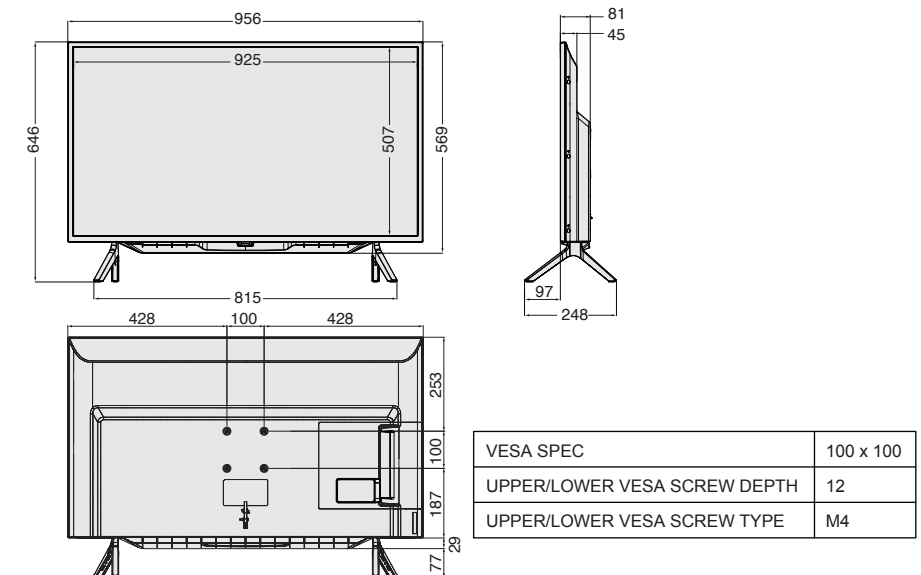

Dimensional Drawing (Continued)

2T-C32EG1X

Unit : mm

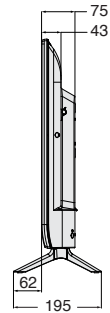
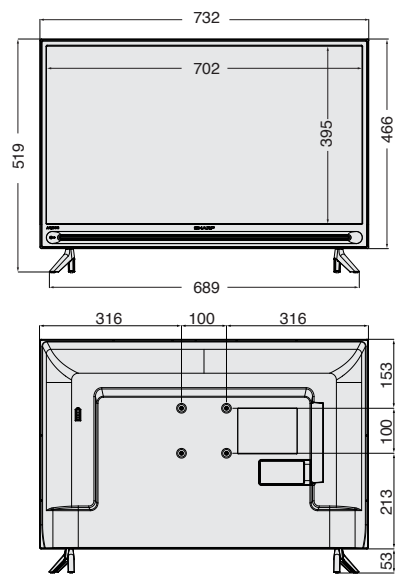

VESA SPEC	100 x 100
UPPER/LOWER VESA SCREW DEPTH	12
UPPER/LOWER VESA SCREW TYPE	M4

SHARP
SHARP CORPORATION

Printed in Malaysia
Được in tại Malaysia
พิมพ์ในประเทศไทย
Напечатано в Малайзии
Malayziyada nashr
qilingan
马来西亚印刷